











Zenfone Max Pro[®]M2

ZB631KL
คู่มือการใช้งาน



การดูแลและความปลอดภัย

คำแนะนำ

-  ความปลอดภัยบนท้องถนนมาเป็นอันดับแรก
เราแนะนำให้ท่านไม่ให้คุณใช้อุปกรณ์ในขณะที่ขับขี่ หรือบังคับยาน พาหนะทุกชนิด
-  ควรใช้อุปกรณ์นี้เฉพาะในสภาพแวดล้อม ที่มีอุณหภูมิโดยรอบอยู่ระหว่าง 0°C (32°F) ถึง 35°C (95°F)
-  ปิดอุปกรณ์ของคุณในบริเวณที่มีการจำกัดการใช้งานซึ่งห้ามใช้อุปกรณ์มือถือ
เคารพกฎข้อบังคับและระเบียบ ต่าง ๆ ในบริเวณที่มีการจำกัดการใช้งาน เช่น
ในเครื่องบิน โรงภาพยนตร์ ในโรงพยาบาล หรือสถานที่ใกล้เคียง
อุปกรณ์ทางการแพทย์ ใกล้กับน้ำมันหรือปัมแก๊ส สถานที่ก่อสร้าง
บริเวณที่มีการระเบิดหิน หรือบริเวณอื่น ๆ
-  ใช้เฉพาะอะแดปเตอร์ AC และสายเคเบิลที่ได้รับการรับรองโดย ASUS
สำหรับใช้กับอุปกรณ์นี้เท่านั้น ดู แผ่นป้ายระบุกำลังไฟฟ้าใต้อุปกรณ์ของคุณ
และตรวจสอบให้แน่ใจว่าอะแดปเตอร์เพาเวอร์ของคุณมีกำลัง
ไฟฟ้าสอดคล้องกับระดับกำลังไฟฟ้านี้
-  อย่าใช้สายไฟ อุปกรณ์เสริม หรืออุปกรณ์ต่อพ่วงอื่น ๆ
ที่ชำรุดเสียหายกับอุปกรณ์ของคุณ
-  รักษาอุปกรณ์ให้แห้ง อย่าใช้ หรือให้อุปกรณ์ของคุณอยู่ใกล้ของเหลว ฝน
หรือความชื้น
-  คุณสามารถส่งอุปกรณ์ของคุณผ่านเครื่องเอ็กซ์เรย์
(เช่น เครื่องที่ใช้ในสายพานลำเลียงเพื่อรักษาความปลอดภัยที่สนามบิน)
แต่อย่าให้อุปกรณ์สัมผัสถูกอุปกรณ์ตรวจจับแม่เหล็กที่ใช้มือถือ
-  หน้าจออุปกรณ์ทำจากกระจก ถ้ากระจกแตก ให้หยุดการใช้อุปกรณ์
และอย่าสัมผัสถูกชิ้นส่วนที่เป็นกระจกที่ แตก
ส่งอุปกรณ์ไปซ่อมแซมยังผู้ให้บริการที่ได้รับการรับรองจาก ASUS ทันที
-  อย่าฟังด้วยระดับเสียงที่สูงเป็นระยะเวลานาน
เพื่อป้องกันความเสียหายต่อระบบรับฟังที่อาจเป็นไปได้
-  ตัดการเชื่อมต่อไฟ AC ก่อนที่จะทำความสะอาดอุปกรณ์ของคุณ
ใช้เฉพาะฟองน้ำเชลลูโลสหรือผ้าขี้มัวร์ ที่สะอาด
เมื่อทำความสะอาดหน้าจออุปกรณ์ของคุณ
-  ส่งอุปกรณ์ไปซ่อมแซมยังผู้ให้บริการที่ได้รับการรับรองจาก ASUS เท่านั้น

การทิ้งอย่างเหมาะสม



มีความเสี่ยงจากการระเบิด ถ้าใส่แบตเตอรี่ชนิดที่ไม่ถูกต้อง
ทิ้งแบตเตอรี่ที่ใช้แล้วตามขั้นตอนที่ระบุไว้



อย่าทิ้งแบตเตอรี่ปะปนกับของเสียทั่วไปภายในบ้าน
สัญลักษณ์ถึงขยะติดล้อที่มีเครื่องหมายกากบาท เป็นการระบุ
ว่าไม่ควรทิ้งผลิตภัณฑ์ปะปนไปกับของเสียทั่วไปจากภายในบ้าน



อย่าทิ้งอุปกรณ์ปะปนกับของเสียทั่วไปของชุมชน
ผลิตภัณฑ์นี้ได้รับการออกแบบเพื่อให้หน้าชั้นส่วนต่างๆ มาใช้ ชำ
และรีไซเคิลได้อย่างเหมาะสม สัญลักษณ์ถึงขยะติดล้อที่มีเครื่องหมายกากบาท
เป็นการระบุว่าไม่ควรทิ้ง ผลิตภัณฑ์ (อุปกรณ์ไฟฟ้า, อิเล็กทรอนิกส์
และแบตเตอรี่เหรียญที่มีส่วนประกอบของปรอท) ปะปนไปกับของเสีย
ทั่วไปจากภายในบ้าน สอดคล้องกับบังคับในการทิ้งผลิตภัณฑ์อิเล็กทรอนิกส์



อย่าทิ้ง ASUS Phone ลงในกองไฟ อย่าล้ดวงจรหน้าสัมผัส ต่างๆ
อย่าถอดชิ้นส่วน ASUS Phone

กระดานสนทนาสำหรับแฟนคลับ ZenTalk

(http://www.asus.com/zentalk/global_forward.php)



หมายเหตุ: สำหรับข้อมูลด้านกฎหมายและฉลากอิเล็กทรอนิกส์เพิ่มเติม ให้ตรวจสอบบนอุปกรณ์ของ
คุณจาก **Settings (การตั้งค่า) > System (ระบบ) > About Phone (เกี่ยวกับโทรศัพท์) > Legal
information (ข้อมูลตามกฎหมาย)**

หมายเหตุ: คำอธิบายแอปที่แสดงในคู่มือนี้ใช้เพื่อเป็นข้อมูลอ้างอิงเท่านั้น และอาจไม่ตรงกับสิ่งที่คุณเห็น
ในอุปกรณ์ของคุณ

สารบัญ

1	พื้นฐาน	
	ยินดีต้อนรับ!	7
	เตรียม ASUS Phone ให้พร้อมใช้งาน!.....	8
	การใช้ครั้งแรก	14
	การใช้หน้าจอสัมผัส	15
2	หน้าจอโฮมมีทุกสิ่งที่เป็น	
	คุณสมบัติบนโฮม Zen	18
	หน้าจอโฮม.....	18
	การตั้งค่าด่วน.....	19
	การแจ้งเตือน	20
	การปรับแต่งหน้าจอโฮมของคุณ.....	21
	วิดเจ็ต	21
	วอลเปเปอร์.....	22
	การตั้งค่าวันที่และเวลา.....	23
	การตั้งค่าริงโทนและเสียงเตือนของคุณ.....	23
	หน้าจอล็อค	24
	การปรับแต่งหน้าจอล็อค	24
	เซ็นเซอร์ตรวจสอบรหัสลายนิ้วมือ	25
	การเริ่มต้นใช้งานโทรศัพท์ ASUS ในครั้งแรก	25
	การตั้งค่ารหัสลายนิ้วมือจากหน้าจอ Settings (การตั้งค่า)	26
	Face Unlock (ปลดล็อกด้วยใบหน้า)	27
	การตั้งค่าการปลดล็อกด้วยใบหน้าจาก Settings (การตั้งค่า)	27
3	ทำงานหนัก เล่นหนักยิ่งกว่า	
	Chrome	30
	การเรียกใช้งาน Chrome	30
	การแชร์หน้า	31
	การบูคมาร์กหน้า	31
	การล้างแคชของเบราเซอร์.....	31
	Gmail.....	32
	Google Calendar	33
	การสร้างกิจกรรม.....	33
	การแก้ไขหรือการลบกิจกรรม	33
	การสร้างข้อความแจ้งเตือน	34
	การแก้ไขหรือการลบข้อความแจ้งเตือน	34
4	วิธีต่าง ๆ ในการติดต่อ	
	โทรอย่างมีสไตล์.....	35
	คุณสมบัติ SIM คู่	35
	การโทรออก	37
	การรับสาย.....	39
	ตัวเลือกการโทรอื่น ๆ	40
	การจัดการหลายสาย.....	40

	การจัดการรายชื่อ	41
	การตั้งค่ารายชื่อ	41
	การตั้งค่าโปรไฟล์ของคุณ	41
	การเพิ่มรายชื่อ	42
	การทำเครื่องหมายรายชื่อที่ชอบของคุณ	43
	การใช้เครือข่ายสังคมกับรายชื่อของคุณ.....	44
	ส่งข้อความ และทำงานอื่น ๆ	45
	ข้อความ.....	45
5	สนุกสนานและความบันเทิง	
	การใช้หูฟัง	46
	การเชื่อมต่อแจ็คเสียง.....	46
	Google Play Music	47
6	เหตุการณ์อันมีค่าของคุณ	
	จับภาพเหตุการณ์	48
	การเรียกใช้แอปพี กล้อง.....	48
	การใช้ Photos (ภาพถ่าย)	49
	การดูตำแหน่งภาพถ่าย.....	49
	การแชร์ไฟล์จาก Photos (ภาพถ่าย).....	49
	การลบไฟล์จาก Photos (ภาพถ่าย).....	50
	การแก้ไขภาพ	50
7	เชื่อมต่อตลอดเวลา	
	เครือข่ายมือถือ	51
	การเปิดทำงานเครือข่ายมือถือ	51
	Wi-Fi	51
	การเปิดทำงาน Wi-Fi	51
	การเชื่อมต่อไปยังเครือข่าย Wi-Fi	52
	การปิดทำงาน Wi-Fi.....	52
	Bluetooth®	52
	การเปิดทำงาน Bluetooth®	52
	การจับคู่ASUS Phone ของคุณกับอุปกรณ์ Bluetooth®	53
	การเลิกจับคู่ASUS Phone ของคุณจากอุปกรณ์ Bluetooth®	53
	การแชร์อินเทอร์เน็ต	54
	ฮอตสปอต Wi-Fi.....	54
	การปล่อยสัญญาณผ่าน USB	55
8	การเดินทางและแผนที่	
	นาฬิกา	56
	การเรียกใช้ นาฬิกา.....	56
	นาฬิกาปลุก	57
	การจับเวลา.....	57
	การตั้งเวลา.....	58

9	Zen ทุกหนแห่ง	
	เครื่องมือ Zen พิเศษ	59
	เครื่องคิดเลข.....	59
	เครื่องบันทึกเสียง	60
10	บำรุงรักษา Zen	
	การทำให้อุปกรณ์ของคุณทันสมัยอยู่ตลอดเวลา.....	62
	การอัปเดตระบบของคุณ	62
	ที่เก็บข้อมูล	62
	สำรองและรีเซ็ต	62
	รีเซ็ต	62
	การรักษาความปลอดภัยASUS Phone ของคุณ	63
	ภาคผนวก	
	ข้อมูลเพื่อความปลอดภัย	66
	ประกาศ	68

ยินดีต้อนรับ!

สัมผัสความง่ายของระบบติดต่อผู้ใช้ ASUS Zen UI ที่เรียนรู้การใช้งานได้เอง!

ระบบติดต่อผู้ใช้ ASUS Zen UI เป็นระบบที่มีความสวยงามและใช้งานง่ายที่ออกแบบมาเฉพาะสำหรับ ASUS Phone ระบบนี้มีแอป พิเศษต่าง ๆ มากมาย ซึ่งรวมอยู่ในเครื่องหรือมาพร้อมกับแอปอื่น ๆ เพื่อตอบสนองความต้องการเฉพาะตัวของคุณ และทำให้ชีวิต คุณง่ายขึ้น ในขณะที่เดียวกันก็ช่วยให้คุณสนุกสนานกับการใช้ ASUS Phone ของคุณด้วย



Camera (กล้อง)

จับภาพเหตุการณ์ที่มีค่าเหล่านั้นเป็นภาพและวิดีโอคุณภาพสูงที่สวยงาม ด้วยเทคโนโลยี PixelMaster



Messages (ข้อความ)

ข้อความ แอปที่สร้างสรรค์และใช้งานง่าย ช่วยให้คุณสามารถส่ง/รับข้อความ SMS/MMS ตลอดจนการส่งข้อความกลุ่มรูปภาพหรือข้อความเสียง คุณสามารถเพิ่มอิโมจิหรือสติ๊กเกอร์ใน ข้อความของคุณ แบ่งปันข้อมูลตำแหน่งที่ตั้ง จัดเก็บข้อความถาวร และบล็อกผู้ส่ง SMS ได้อย่าง ง่ายดาย นอกจากนี้ คุณยังสามารถถ่ายภาพหรือบันทึกวิดีโอและแบ่งปันไฟล์เหล่านี้ได้อย่างง่ายดาย.

หมายเหตุ: การมีแอป ASUS Zen UI ให้ใช้นั้นแตกต่างกันในแต่ละภูมิภาคและรุ่น ASUS Phone บัดขึ้นจากด้านล่างของหน้าจอหลักเพื่อตรวจสอบแอปที่ใช้ได้บน ASUS Phone ของคุณ

เตรียม ASUS Phone ให้พร้อมใช้งาน!

ส่วนต่าง ๆ และคุณสมบัติ

หยิบอุปกรณ์ของคุณขึ้นมา และปล่อยให้เครื่องทำงานสักครู่หนึ่ง

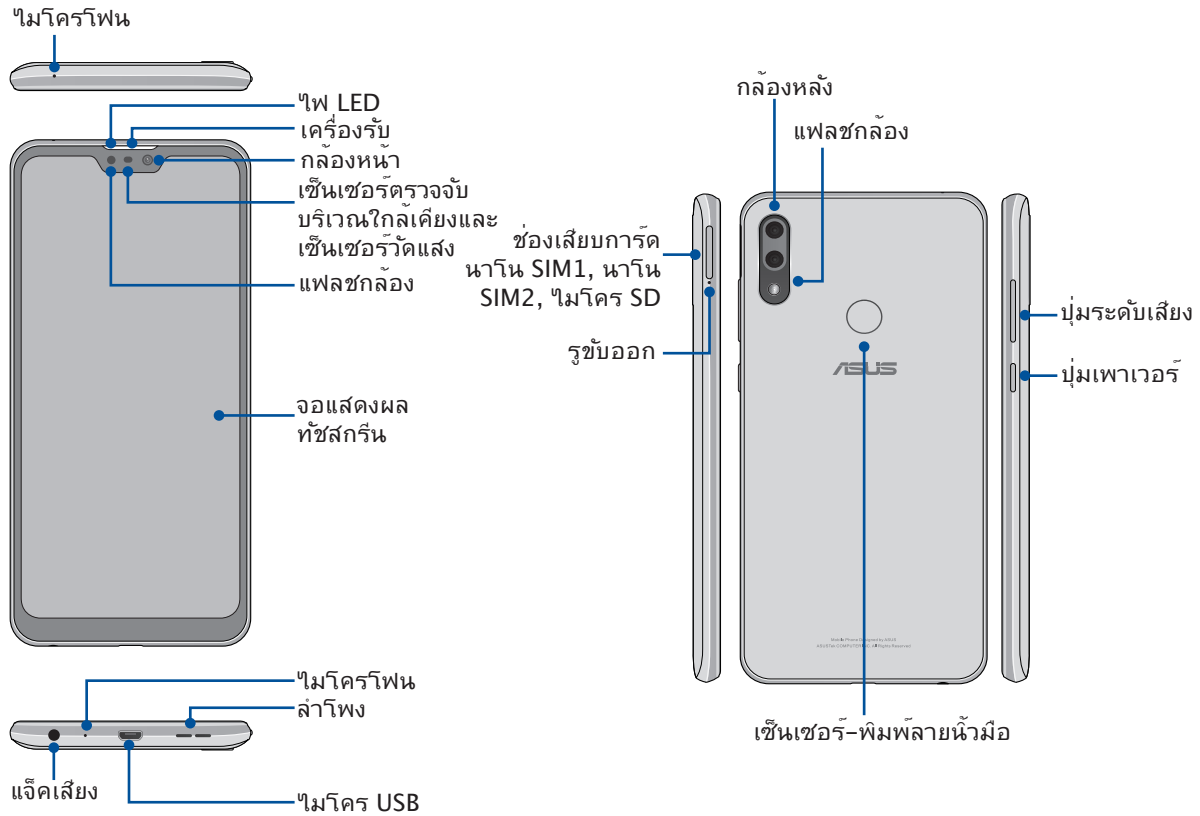

คำเตือน!

- เพื่อหลีกเลี่ยงปัญหาการเชื่อมต่อเครือข่ายและแบตเตอรี่:
 - ห้ามวางสติ๊กเกอร์แม่เหล็กบนพื้นที่เสาอากาศ
 - ห้ามใช้กรอบ/เคสป้องกันแบบแม่เหล็กบน ASUS Phone ของคุณ
 - ห้ามใช้มือหรือวัตถุอย่างอื่นปิดบังพื้นที่เสาอากาศขณะที่ใช้งานฟังก์ชันบางอย่างเช่น การโทรออก หรือการใช้งานการเชื่อมต่อมือถือ
- เราขอแนะนำให้คุณใช้ฟิล์มกันรอยที่เข้ากันได้กับ ASUS การใช้งานฟิล์มกันรอยที่เข้ากันไม่ได้กับ ASUS อาจเป็นเหตุเซ็นเซอร์ ASUS Phone ของคุณทำงานผิดปกติ

หมายเหตุ: สล็อตไมโคร SD การ์ดสนับสนุนรูปแบบ ไมโคร SD และไมโคร SDXC การ์ด

สำคัญ!

- เราไม่แนะนำให้ติดฟิล์มป้องกันหน้าจอ เนื่องจากจะรบกวนการทำงานของพริ็อกซ์มีดีเซ็นเซอร์ ถ้าคุณต้องการติดฟิล์ม ป้องกันหน้าจอ ให้แน่ใจว่าฟิล์มไม่ขวางกั้นการทำงานของพริ็อกซ์มีดีเซ็นเซอร์
- รักษาอุปกรณ์ให้แห้งตลอดเวลา โดยเฉพาะอย่างยิ่งบริเวณทัชสกรีน หน้าหรือช่องหูฟัง สามารถทำให้ทัชสกรีน ทำงานผิดพลาดได้

การติดตั้งนาฬิกา SIM การ์ด

ทั้งช่องใส่นาฬิกา SIM การ์ดรองรับแถบความถี่เครือข่าย GSM/GPRS/ EDGE, WCDMA/HSPA+ / DC-HSPA+, FDD-LTE และ TD-LTE DSDV

หมายเหตุ: เพื่อป้องกันความเสียหายของตัวต่อ ตรวจสอบให้แน่ใจว่าได้ใช้นาฬิกา SIM การ์ดมาตรฐานโดยไม่มีการตัดแต่งซิมหรือการใช้เครื่องตัด

ASUS Phone ของคุณสนับสนุนการติดตั้งหน่วยความจำ ไมโคร SD และไมโคร SDXC ที่มีความจุสูง ถึง 2TB

หมายเหตุ:

- การติดตั้งหน่วยความจำบางอย่างอาจใช้งานไม่ได้กับ ASUS Phone ของคุณ ให้แน่ใจว่าคุณใช้เฉพาะการติดตั้งหน่วย ความจำที่ใช้งานด้วยกันได้ เพื่อป้องกันข้อมูลสูญหาย หรือความเสียหายต่ออุปกรณ์หรือการติดตั้งหน่วยความจำของคุณ หรือทั้งสองอย่าง
- ต้องซื้อการ์ด ไมโคร SD แยกต่างหาก

ข้อควรระวัง! ใช้ความระมัดระวังเป็นพิเศษในขณะที่จัดการนาฬิกา SIM การ์ด/การติดตั้งหน่วยความจำ ASUS ไม่รับผิดชอบถึงการที่ข้อมูลสูญหาย หรือความเสียหายใดๆ ที่เกิดขึ้นกับนาฬิกา SIM การ์ด/การติดตั้งหน่วยความจำของคุณ

วิธีการติดตั้งนาฬิกา SIM การ์ด/การติดตั้งหน่วยความจำ:

1. ดันเข็มกระทุ้งที่ให้มาเข้าไปในรูบนช่องเสียบ การ์ดเพื่อขับถาดออก

ข้อควรระวัง!

- ระวังอย่าให้ฝาครอบช่องใส่การ์ดเสียหาย หรือทำให้เล็บของคุณฉีกขาดเมื่อถอดฝาครอบออก
- ห้ามบังคับถอด ตัด หรือบิดฝาครอบช่องใส่การ์ด
- อย่าใช้เครื่องมือที่มีคมหรือตัวทำลายบนอุปกรณ์ของคุณเพื่อ หลีกเลี่ยงรอยขีดข่วนบนอุปกรณ์

2. เสียบนาฬิกาซิมการ์ดหรือไมโคร รเอสดีการ์ดในสล็อตใส่การ์ด

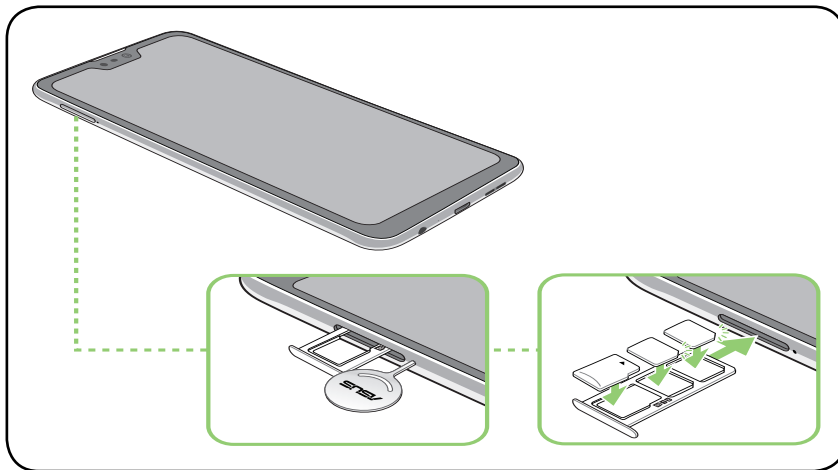



3. ดันถาดกลับเข้าไปเบา ๆ จนกระทั่งปิดสนิท

สำคัญ!

- ทั้งช่องใส่นาฬิกา SIM การ์ดรองรับแถบความถี่เครือข่าย GSM/GPRS/ EDGE, WCDMA/HSPA+ / DC-HSPA+, FDD-LTE, และ TD-LTE DSDV นาฬิกา SIM การ์ดทั้งสองสามารถเชื่อมต่อกับบริการ การ วิทยุของ VoLTE 4G แต่มีเพียงซิมการ์ดเดี่ยว เท่านั้นที่ สามารถเชื่อมต่อกับบริการข้อมูลของ FDD-LTE และ TD-LTE ในหนึ่งครั้ง
- ความเข้ากันได้ของแถบความถี่ 2G/3G/4G/LTE ในโทรศัพท์ ASUS จะแตกต่างกันไปตาม ภูมิภาค ตรวจสอบความเข้ากันได้ กับผู้ให้บริการเครือข่ายในพื้นที่ของคุณ

การถอดนาฬิกา SIM การ์ด/การ์ดหน่วยความจำ

ข้อควรระวัง!

- ใช้ความระมัดระวังเป็นพิเศษในขณะที่จัดการนาฬิกา SIM การ์ด/การ์ดหน่วยความจำ ASUS ไม่ได้รับผิดชอบถึงการที่ข้อมูลสูญหาย หรือความเสียหายใดๆ ที่เกิดขึ้นกับนาฬิกา SIM การ์ด/การ์ดหน่วยความจำของคุณ
- นำการ์ดหน่วยความจำออกอย่างเหมาะสม เพื่อถอดการ์ดออกจากอุปกรณ์อย่างปลอดภัย หากต้องการขั้การ์ดหน่วยความจำออก ปัดลงจากด้านบนของหน้าจอและแตะ  > **Storage (ที่จัดเก็บข้อมูล)** จากนั้นภายใต้ที่จัดเก็บข้อมูลแบบพกพา คลิกที่  ด้านข้าง **D card (SD การ์ด)**

วิธีการถอดนาฬิกา SIM การ์ด/การ์ดหน่วยความจำ:

1. ดันเข็มกระทุ้งที่ให้มาเข้าไปในรูบนช่องเสียบ การ์ดเพื่อขั้การ์ดออก

ข้อควรระวัง!

- ระวังอย่าให้ฝาครอบช่องใส่การ์ดเสียหาย หรือทำให้เล็บของคุณฉีกขาดเมื่อถอดฝาครอบออก
- ห้ามบังคับถอด ตัด หรือบิดฝาครอบช่องใส่การ์ด
- อย่าใช้เครื่องมือที่มีคมหรือตัวทำลายบนอุปกรณ์ของคุณเพื่อ หลีกเลี่ยงรอยขีดข่วนบนอุปกรณ์

2. ถอดนาฬิกา SIM การ์ดหรือไมโครเอสดีการ์ดออกจากสล็อตใส่การ์ด

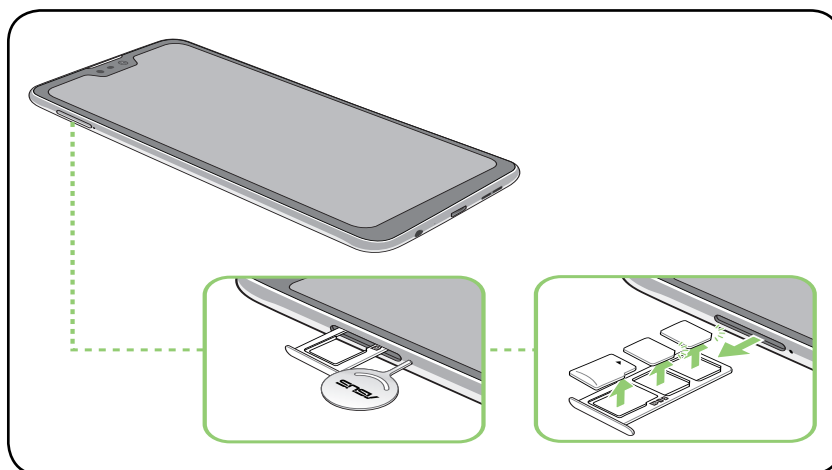

3. ดันถาดกลับเข้าไปเบา ๆ จนกระทั่งปิดสนิท

การชาร์จ ASUS Phone ของคุณ

ASUS Phone ของคุณมีการชาร์จพลังงานมาแล้วบางส่วน แต่คุณต้องชาร์จพลังงานให้เต็มก่อนที่จะใช้งานในครั้งแรก อ่านข้อสังเกตและข้อควรระวังที่สำคัญต่อไปนี้ ก่อนที่จะชาร์จอุปกรณ์ของคุณ

สำคัญ!

- ลอกฟิล์มป้องกันบนอะแดปเตอร์เพาเวอร์ AC และสายเคเบิล ไมโคร USB ออกก่อนที่จะใช้กับ อุปกรณ์ของคุณ
- ให้แน่ใจว่าเสียบอะแดปเตอร์เพาเวอร์ AC เข้ากับเต้าเสียบไฟฟ้าที่ใช้งานด้วยกันได้ คุณสามารถเสียบอะแดปเตอร์เพาเวอร์ AC เข้ากับเต้าเสียบไฟฟ้าที่มีแรงดัน 100~240 V
- แรงดันไฟฟ้าเอาต์พุตของอะแดปเตอร์เพาเวอร์ AC สำหรับอุปกรณ์นี้คือ +5V=2A, 10W
- เมื่อใช้ ASUS Phone ในขณะที่เครื่องเสียบอยู่กับเต้าเสียบไฟฟ้า เต้าเสียบไฟฟ้าต้องอยู่ใกล้กับอุปกรณ์ของคุณและ สามารถเข้าถึงได้ง่าย
- เพื่อประหยัดไฟฟ้า ให้ถอดปลั๊กอะแดปเตอร์เพาเวอร์ AC ออกจากเต้าเสียบไฟฟ้าเมื่อไม่ได้ใช้งาน
- อย่าวางวัตถุที่หนักทับบน ASUS Phone ของคุณ

ข้อควรระวัง!

- ในขณะที่ชาร์จ เครื่อง ASUS Phone สามารถอุ่นขึ้นได้ นี่เป็นอาการปกติ อย่างไรก็ตาม ถ้าอุปกรณ์ของคุณร้อนขึ้นอย่างผิดปกติ ให้ถอดสายเคเบิล ไมโคร USB ออกจากอุปกรณ์ของคุณ และส่ง อุปกรณ์ รวมทั้งอะแดปเตอร์เพาเวอร์ AC และสายเคเบิลไปยังผู้ให้บริการที่ได้รับรองของ ASUS และสายเคเบิลไปยังผู้ให้บริการที่ได้รับรองของ ASUS
- เพื่อป้องกันความเสียหายที่จะเกิดกับ ASUS Phone, อะแดปเตอร์ AC หรือสายเคเบิล ไมโคร USB ของคุณ ให้แน่ใจว่าสายเคเบิล ไมโคร USB, อะแดปเตอร์ AC และอุปกรณ์ของคุณเชื่อมต่อกันอย่างเหมาะสมก่อนที่จะชาร์จ

ในการชาร์จ ASUS Phone ของคุณ:

1. เชื่อมต่อสายเคเบิล ไมโคร USB เข้ากับอะแดปเตอร์เพาเวอร์ AC
2. เชื่อมต่อสายเคเบิล ไมโคร USB เข้ากับ ASUS Phone ของคุณ
3. เสียบอะแดปเตอร์เพาเวอร์ AC เข้ากับเต้าเสียบไฟฟ้าที่มีสายดิน

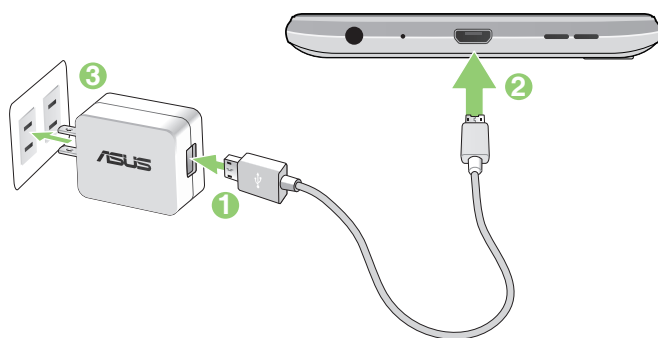

สำคัญ!

- เมื่อใช้ ASUS Phone ในขณะที่เครื่องเสียบอยู่กับเต้าเสียบไฟฟ้ ้า เต้าเสียบไฟฟ้ ้าที่ต่อสายดินต้องอยู่ใกล้กับเครื่องและเข้าถึงได้ง่าย
- ในขณะที่ชาร์จ ASUS Phone ของคุณผ่านทางคอมพิวเตอร์ ให้แน่ใจว่าคุณเสียบสายเคเบิล ไมโคร USB เข้ากับพอร์ต USB ของคอมพิวเตอร์ของคุณ
- หลีกเลี่ยงการชาร์จ ASUS Phone ของคุณในสภาพแวดล้อมที่มีอุณหภูมิสูงเกิน 35°C (95°F)
- ชาร์จ ASUS Phone ของคุณเป็นเวลาแปด (8) ชั่วโมงก่อนที่จะใช้เครื่องในโหมดแบตเตอรี่เป็นครั้งแรก
- สถานะของพลังงานแบตเตอรี่ ถูกระบุด้วยไอคอนต่อไปนี้:



ข้อสังเกต:

- เพื่อความปลอดภัย **ใช้เฉพาะ**อะแดปเตอร์พาวเวอร์และสายเคเบิลที่ให้มาเพื่อหลีกเลี่ยงความเสียหายของ อุปกรณ์ และป้องกันความเสี่ยงจากการบาดเจ็บ
- เพื่อความปลอดภัย **ใช้เฉพาะ**อะแดปเตอร์พาวเวอร์และสายเคเบิลที่ให้มาเพื่อชาร์จ ASUS Phone ของคุณ
- ช่วงแรงดันไฟฟ้าขาเข้าระหว่าง เต้าเสียบที่ผนังและอะแดปเตอร์นี้คือ AC 100V – 240V แรงดันไฟฟ้าเอาต์พุต ผ่านสายเคเบิล USB คือ +5V=2A, 10W

4. เมื่อชาร์จเต็มแล้ว ถอดสายเคเบิล USB ออกจาก ASUS Phone ก่อนที่จะถอดปลั๊กอะแดปเตอร์พาวเวอร์ AC ออกจากเต้าเสียบไฟฟ้ ้า

หมายเหตุ:

- คุณสามารถใช้อุปกรณ์ของคุณในขณะที่ชาร์จได้ แต่อาจทำให้เวลาในการชาร์จอุปกรณ์นั้นเต็มนานขึ้น
 - การชาร์จอุปกรณ์ของคุณผ่านพอร์ต USB ของคอมพิวเตอร์อาจใช้เวลานานกว่าในการชาร์จอุปกรณ์ให้เต็ม
 - ถ้าคอมพิวเตอร์ของคุณไม่ได้จ่ายกำลังไฟเพียงพอสำหรับการชาร์จผ่านพอร์ต USB ให้ชาร์จ ASUS Phone ของคุณโดยใช้อะแดปเตอร์พาวเวอร์ AC ที่เสียบเข้ากับเต้าเสียบไฟฟ้ ้าแทน
-

การเปิดหรือปิดเครื่อง ASUS Phone

การเปิดอุปกรณ์ของคุณ

ในการเปิดอุปกรณ์ของคุณ ให้กดปุ่มเพาเวอร์ค้างไว้ จนกระทั่งอุปกรณ์ของคุณสั่นและเริ่มต้นทำงาน

การปิดอุปกรณ์ของคุณ

ในการปิดอุปกรณ์ของคุณ:

1. ถ้าหน้าจอของคุณดับอยู่ ให้กดปุ่มเพาเวอร์ เพื่อเปิดขึ้นมา ถ้าหน้าจอของคุณลึกลง ให้ปลดล็อกหน้าจออุปกรณ์
2. กดปุ่มเพาเวอร์ค้างไว้ จากนั้นเมื่อระบบถาม ให้แตะ **Power off (ปิดเครื่อง)**

โหมดสลีป

ในการสั่งให้อุปกรณ์ของคุณเข้าสู่โหมดสลีป กดปุ่มเพาเวอร์หนึ่งครั้ง จนกระทั่งหน้าจอดับ



การใช้ครั้งแรก

เมื่อคุณเปิดอุปกรณ์ ASUS Phone ในครั้งแรก, ตัวช่วยสร้างการตั้งค่าจะแนะนำคุณผ่านกระบวนการตั้งค่า ทำตามขั้นตอน ปฏิบัติตามคำแนะนำบนหน้าจอเพื่อเลือกภาษา, ตั้งค่าเครือข่ายมือถือ, Wi-Fi และคุณลักษณะด้านความปลอดภัยและซิงค์บัญชี

ใช้แอคเคาท์ Google หรือ ASUS ของคุณเพื่อตั้งค่าอุปกรณ์ ถ้าคุณยังไม่มีแอคเคาท์ Google หรือ ASUS ให้สร้างแอคเคาท์ ขึ้นมา

แอคเคาท์ Google

การใช้แอคเคาท์ Google อนุญาตให้คุณใช้คุณสมบัติต่าง ๆ เหล่านี้ของ Android OS ได้อย่างเต็มประสิทธิภาพ:

- จัดระเบียบและดูข้อมูลทั้งหมดของคุณจากที่ใดก็ได้
- สำรองข้อมูลทั้งหมดของคุณโดยอัตโนมัติ
- ใช้บริการ Google อย่างสะดวกสบายจากทุกสถานที่

แอคเคาท์ ASUS

การมีแอคเคาท์ ASUS ทำให้คุณสนุกสนานกับคุณสมบัติต่อไปนี้:

- ปรับแต่งบริการสนับสนุน ASUS และส่วนขยายการรับประกัน สำหรับผลิตภัณฑ์ที่ลงทะเบียน
- รับอัปเดตอุปกรณ์และเฟิร์มแวร์ล่าสุด

เทคนิคในการประหยัดพลังงานแบตเตอรี่

พลังงานแบตเตอรี่เปรียบเสมือนเส้นชีวิตของอุปกรณ์ ASUS Phone ด้านล่างเป็นเทคนิคในการประหยัดพลังงานแบตเตอรี่บางอย่าง เพื่อช่วยประหยัดพลังงานของแบตเตอรี่บนอุปกรณ์ ASUS Phone

- ปิดแอปที่กำลังทำงานทั้งหมดที่ไม่ใช้งาน
- เมื่อไม่ได้ใช้ ให้กดปุ่มเพาเวอร์ เพื่อให้อุปกรณ์เข้าสู่โหมดสลีป
- ลดความสว่างของจอแสดงผล
- ตั้งระดับเสียงลำโพงไว้ที่ระดับต่ำ
- ปิดทำงานคุณสมบัติ Wi-Fi
- ปิดทำงานคุณสมบัติ บลูทูธ
- ปิดทำงานคุณสมบัติ การหมุนหน้าจออัตโนมัติ
- ปิดทำงานคุณสมบัติ ซิงค์อัตโนมัติ ทั้งหมดในอุปกรณ์ของคุณ

การใช้หน้าจอสัมผัส

ใช้ท่าทางเหล่านี้บนหน้าจอสัมผัสเพื่อเปิดใช้แอป เข้าถึงการตั้งค่าบางอย่าง และนำทาง ASUS Phone

การเปิดใช้งานแอปหรือการเลือกรายการ

หากต้องการเปิดใช้งานแอป ง่ายๆ เพียงแค่แตะที่แอป

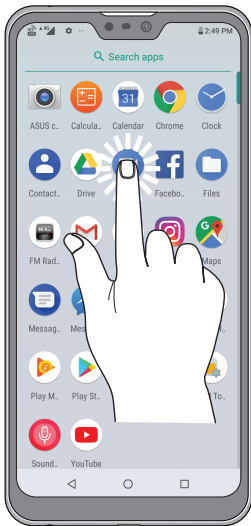

การย้ายหรือการลบรายการ

ดำเนินการต่อไปนี้:

- หากต้องการย้ายแอปหรือวิดเจ็ต แตะค้างไว้จากนั้นลากไปยังตำแหน่งที่ต้องการ
- หากต้องการลบแอปหรือวิดเจ็ตจาก Home screen (หน้าจอหลัก) แตะค้างไว้จากนั้นแตะ 



การย้ายผ่านหน้าเพจหรือหน้าจอ

ดำเนินการต่อไปนี้เป็น:

- ปัดนิ้วของคุณไปทางขวาหรือไปทางซ้ายเพื่อสลับระหว่างหน้าจอต่างๆ หรือสำหรับเปิด Google Search
- เลื่อนนิ้วมือขึ้นหรือลงเพื่อตรวจสอบหน้าเว็บหรือรายการ

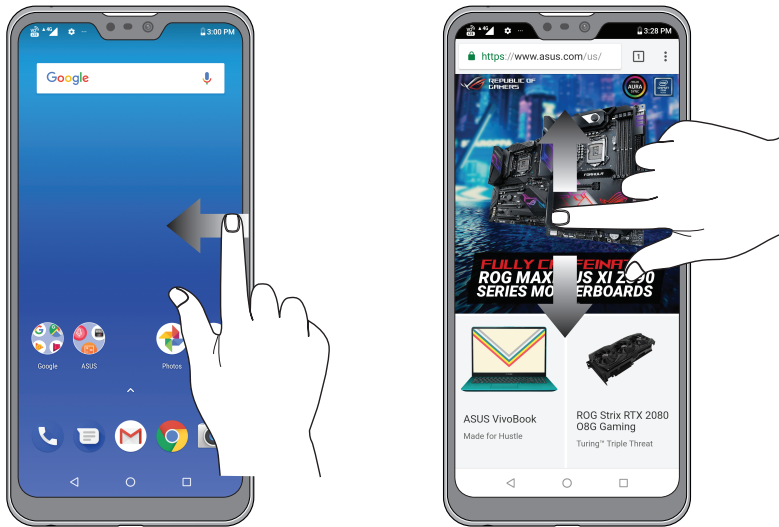

การซูมเข้า

แยกนิ้วสองนิ้วออกจากกันบนแผงสัมผัสเพื่อซูมภาพเข้าใน Photos (ภาพถ่าย) หรือ Maps (แผนที่) หรือชมหน้าเว็บเข้า

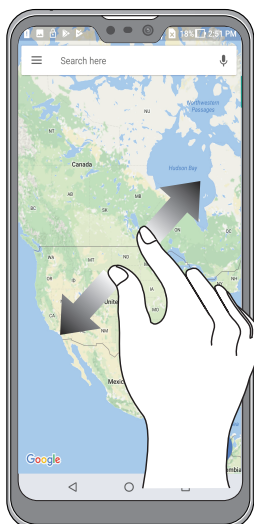

การซูมออก

หุบนิ้วสองนิ้วเข้าหากันบนแผงสัมผัสเพื่อซูมภาพออกใน Photos (ภาพถ่าย) หรือ Map (แผนที่) หรือซูมหน้าเว็บออก



หมายเหตุ: คุณอาจไม่สามารถซูมเข้า/ซูมออกหน้าเว็บบางหน้าเนื่องจากหน้าเว็บเหล่านี้ได้รับการออกแบบเพื่อให้เหมาะสมกับหน้าจอโทรศัพท์ของคุณโดยเฉพาะ

หน้าจอโฮมมีทุกสิ่งที่เป็น

2

คุณสมบัติบนโฮม Zen

หน้าจอโฮม

ได้รับคำเตือนของกิจกรรมสำคัญ การอัปเดตแอปพลิเคชันและระบบ การพยากรณ์อากาศ และข้อความตัวอักษรจากผู้ที่มีความสำคัญ กับคุณจริง ๆ บนหน้าจอโฮมของคุณ



การตั้งค่าด่วน

แผงการแจ้งเตือนการตั้งค่าด่วน เป็นการเข้าถึงด้วยแตะเดียว ไปยังคุณสมบัติไร้สายและการตั้งค่าบางอย่างของ ASUS Phone ของคุณ คุณสมบัติแต่ละอย่างเหล่านี้ถูกแทนที่ด้วยปุ่ม

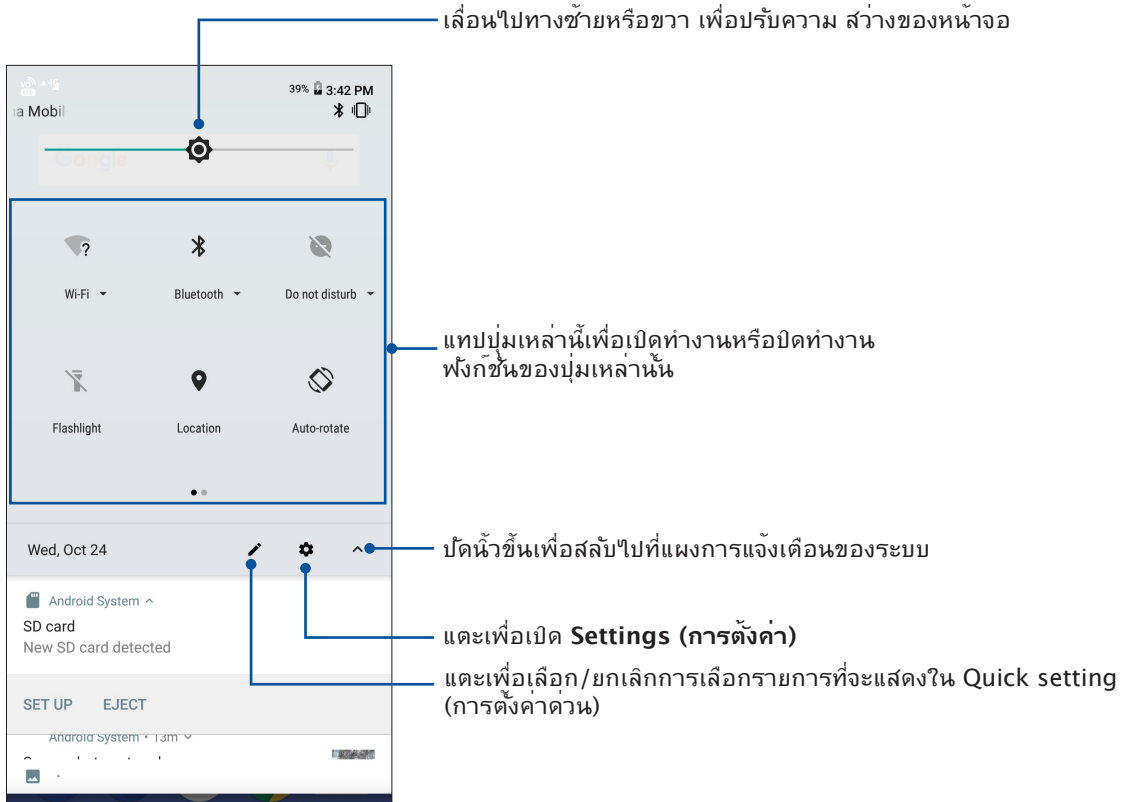

ในการเรียกใช้งานแผงการตั้งค่าด่วน ปัดลงจากด้านบนของหน้าจอสองครั้ง

หมายเหตุ: ไอคอนสีดาร์ระบุว่าคุณสมบัติกำลังเปิดใช้งานอยู่ในขณะนั้น ในขณะที่ไอคอนสีเทาเป็นการระบุว่าคุณสมบัติถูกปิดทำงาน



การเพิ่มคุณสมบัติ

วิธีการเพิ่มคุณสมบัติในแผงการตั้งค่าด่วน:

1. เรียกใช้ การตั้งค่าด่วน จากนั้นแตะ 
2. ปัดขึ้นลากเพื่อเพิ่มไอคอน
3. ภายใต้วัดเลือก **Drag to add tiles (ลากเพื่อเพิ่มไอคอน)** และลากไอคอนขึ้นเพื่อเพิ่มคุณสมบัติในแผงการตั้งค่าด่วน
4. แตะ  เพื่อถอยกลับและดูแผงการตั้งค่าด่วนที่มีอยู่

การลบคุณสมบัติ

วิธีการลบคุณสมบัติที่มีอยู่จากแผงการตั้งค่าด่วน:

1. เรียกใช้ การตั้งค่าด่วน จากนั้นแตะ 
2. ลากและปล่อยไอคอนด้านล่างตัวเลือก **Drag to add tiles (ลากเพื่อเพิ่มไอคอน)** เพื่อลบคุณสมบัติออกจากแผงการตั้งค่าด่วน

การแจ้งเตือน

จากการแจ้งเตือน คุณสามารถเห็นอัปเดตที่ล่าสุด และการเปลี่ยนแปลงของระบบที่ทำบน ASUS Phone ของคุณ

ในการเรียกใช้งานแผงการแจ้งเตือน ปิดลงจากด้านบนของหน้าจอ

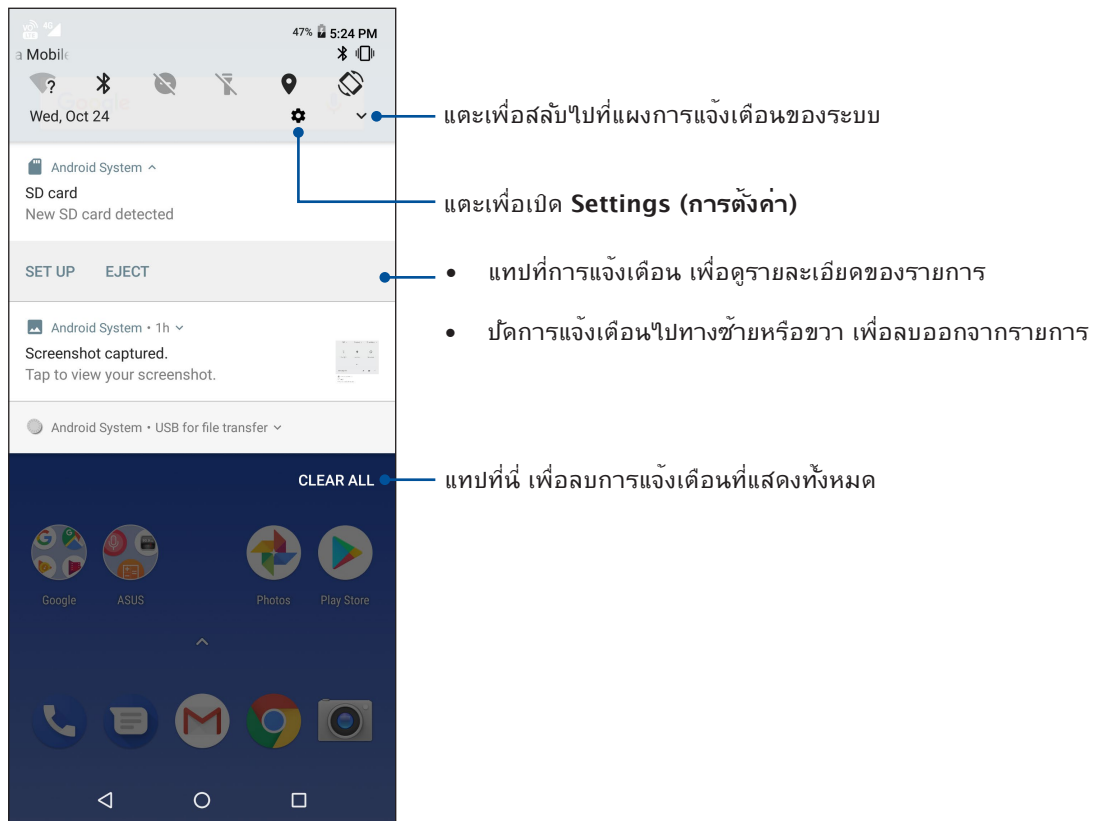

การปรับแต่งหน้าจอโฮมของคุณ

ใส่ความเป็นส่วนตัวของคุณไปยังหน้าจอโฮมของคุณ เลือกดีไซน์ที่ดึงดูดเป็นวอลล์เปเปอร์ และเพิ่มวิดเจ็ตเพื่อดูข้อมูลสำคัญต่าง ๆ อย่างรวดเร็ว นอกจากนี้ คุณยังสามารถเพิ่มหน้ามาก ขึ้น เพื่อที่คุณสามารถเรียกใช้หรือดูแอปหรือวิดเจ็ตอย่างรวดเร็วบนหน้าจอโฮมของคุณมากขึ้นได้ด้วย ในการเรียกใช้งานการจัดการหน้าจอหลัก และพื้นที่ว่างบนหน้าจอหลักของคุณค้างไว้

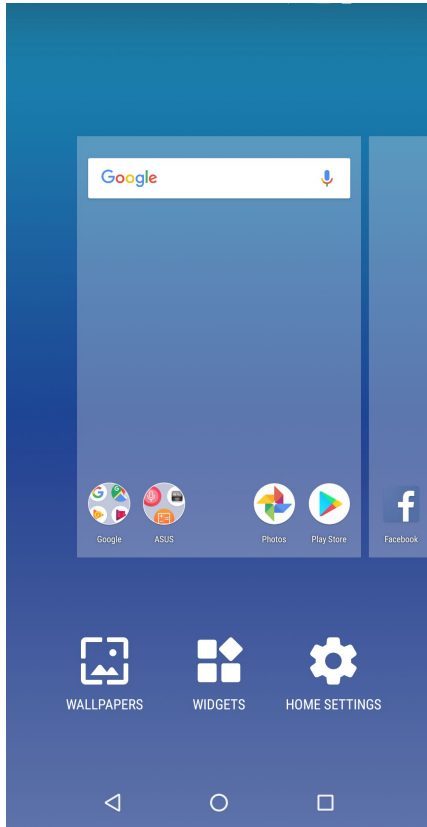

วิดเจ็ต

คุณสามารถใส่วิดเจ็ต ซึ่งเป็นแอปเล็ก ๆ ที่ทำงานตลอดเวลา ลงบนหน้าจอหลักของคุณได้ วิดเจ็ตช่วยให้คุณสามารถดูสิ่งต่าง ๆ ได้อย่างรวดเร็ว เช่น พยากรณ์อากาศ ข้อมูลเหตุการณ์ในปฏิทิน สถานะแบตเตอรี่ และอื่น ๆ อีกมากมาย

การเพิ่มวิดเจ็ตส์

ในการเพิ่มวิดเจ็ต:

1. แตะบริเวณที่ว่างบนหน้าจอโฮมของคุณค้างไว้ และเลือก **Widgets (วิดเจ็ต)**
2. จาก วิดเจ็ต, แตะวิดเจ็ตที่ต้องการค้างไว้ จากนั้นลากไปยังบริเวณที่ว่างบนหน้าจอโฮมของคุณ

ในการลบทางลัดแอป:

จาก หน้าจอโฮม ของคุณ, แตะวิดเจ็ตค้างไว้ จากนั้นลากไปยัง **Remove (ลบ)** ที่ส่วนบนของหน้าจอโฮมของคุณ

วอลเปเปอร์

วางแอปพ์ ไอคอน และส่วนประกอบ Zen อื่น ๆ

ของคุณบนวอลเปเปอร์ที่มีการออกแบบอย่างสวยงาม คุณสามารถเพิ่มความโปร่งใสของพื้นหลังไปยังวอลเปเปอร์ของคุณ เพื่อให้หน้าจอและชัดเจนยิ่งขึ้น นอกจากนี้คุณยังสามารถเลือกวอลเปเปอร์เคลื่อนไหว เพื่อให้ หน้าจอของคุณดูมีชีวิตชีวามากขึ้นได้ด้วย

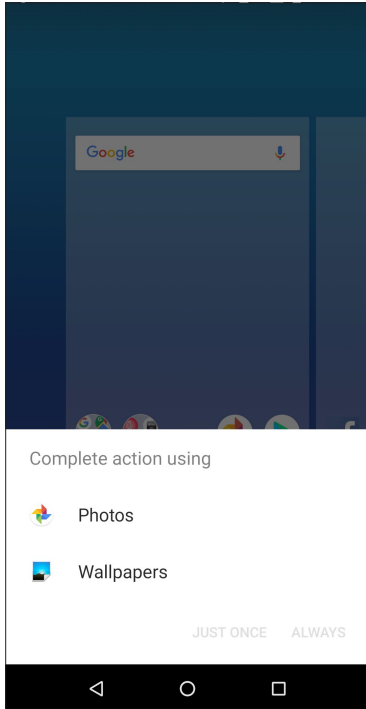

การปรับใช้วอลเปเปอร์

ในการปรับใช้วอลเปเปอร์:

- 1.แตะบริเวณที่ว่างบนหน้าจอหลักของคุณค้างไว้ และเลือก **Wallpapers (วอลเปเปอร์)**
- 2.เลือกวอลเปเปอร์จาก **Photos (ภาพถ่าย)** หรือ **Wallpapers (วอลเปเปอร์)**
- 3.แตะที่ **Set Wallpaper (ตั้งค่าวอลเปเปอร์)**

หมายเหตุ: นอกจากนี้ คุณสามารถตั้งค่าการตั้งค่าวอลเปเปอร์ของคุณจาก **Settings (การตั้งค่า) > Display (การแสดงผล) > Wallpaper (วอลเปเปอร์)** ก็ได้

การตั้งค่าวันที่และเวลา

ตามค่าเริ่มต้น ระบบจะแสดงวันที่และเวลาบนหน้าจอโฮมของคุณโดยอัตโนมัติ โดยซิงค์กับการตั้งค่าของผู้ให้บริการมือถือของคุณ

วิธีการเปลี่ยนการตั้งค่าวันที่และเวลา:

1. เปิดหน้าจอ การตั้งค่า โดยการดำเนินการต่อไปนี้:
 - เรียกใช้ การตั้งค่าด่วน จากนั้นแตะ 
 - ปัดขึ้นจากด้านล่างของหน้าจอหลัก จากนั้นแตะที่ **Settings (การตั้งค่าระบบ)**
2. เลื่อนหน้าจอ Settings (การตั้งค่า) ลงและเลือก **System (ระบบ) > Date & time (วันที่ & เวลา)**
3. ยกเลิกการเลือก **Automatic date & time (วันที่ & เวลาอัตโนมัติ)** และ **Automatic time zone (เขตเวลาอัตโนมัติ)**
4. ปรับวันที่และเวลา
5. เลือกเขตเวลาที่ถูกต้อง
6. คุณสามารถเลือกใช้เวลารูปแบบ 24 ชั่วโมงก็ได้ ถ้าต้องการ

หมายเหตุ: ให้ดู [Clock \(นาฬิกา\)](#) ด้วย

การตั้งค่าริงโทนและเสียงเตือนของคุณ

ตั้งค่าเสียงสำหรับริงโทนโทรศัพท์ของคุณ การแจ้งเตือนต่าง ๆ เช่น ข้อความตัวอักษร อีเมล และการแจ้งเตือนเหตุการณ์ต่าง ๆ นอกจากนี้

คุณยังสามารถเลือกที่จะเปิดทำงานหรือปิดทำงานเสียงสั่นของปุ่มกด เสียงสั่นปลั๊กเสียงการลืมหานาจอ หรือคุณสามารถเลือกที่จะให้ASUS Phone ของคุณสั่นเมื่อคุณแตะที่หน้าจอก็ได้

วิธีการตั้งค่าเสียง:

1. เปิดหน้าจอ การตั้งค่า โดยการดำเนินการต่อไปนี้:
 - เรียกใช้ การตั้งค่าด่วน จากนั้นแตะ 
 - ปัดขึ้นจากด้านล่างของหน้าจอหลัก จากนั้นแตะที่ **Settings (การตั้งค่าระบบ)**
2. เลือก **Sound (เสียง)** และตั้งค่าเสียงที่คุณต้องการ

หน้าจอล็อค

ตามค่าเริ่มต้น หน้าจอล็อคจะปรากฏหลังจากที่เปิดเครื่องอุปกรณ์ของคุณ และในขณะที่ปลุกขึ้นจากโหมดสลีปจากหน้าจอล็อค คุณสามารถเข้าไปยังระบบ Android® ของอุปกรณ์ของคุณได้โดยการปัดบนหน้าจอสัมผัสของคุณ

นอกจากนี้ คุณยังสามารถปรับแต่งหน้าจอล็อคของอุปกรณ์ของคุณเพื่อควบคุมการเข้าถึงไปยังข้อมูลและแอปพมือถือของคุณได้ด้วย

การปรับแต่งหน้าจอล็อค

ถ้าคุณต้องการเปลี่ยนแปลงการตั้งค่าต่าง ๆ ของหน้าจอล็อคของคุณจากตัวเลือกการ **Swipe (ปัด)** มาตรฐาน ให้ปฏิบัติตามขั้นตอน ต่อไปนี้:

1. เรียกใช้ การตั้งค่าด่วน จากนั้นแตะ 
2. เลือก **Security & location (ความปลอดภัยและตำแหน่งที่ตั้ง)**

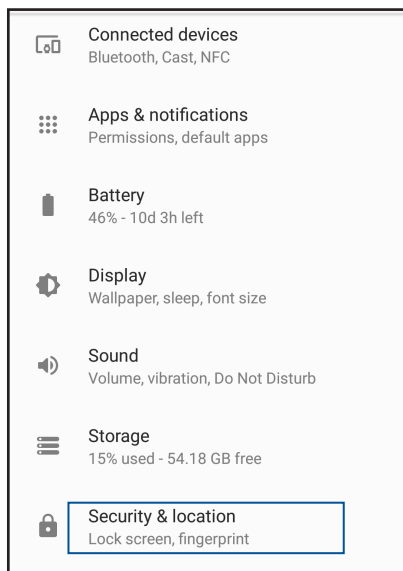

3. ในหน้าจอถัดไป แตะ **Screen lock (ล็อกหน้าจอ)**

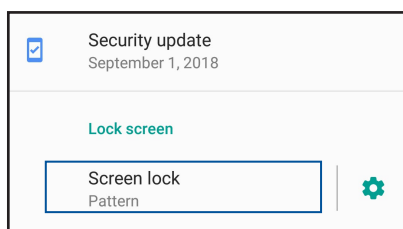

4. แตะตัวเลือกหน้าจอล็อคที่คุณต้องการใช้

หมายเหตุ: สำหรับรายละเอียดเพิ่มเติม ดู [Securing your Zen device \(การรักษาความปลอดภัยASUS Phone ของคุณ\)](#)

เซ็นเซอร์ตรวจสอบรหัสลายนิ้วมือ

เซ็นเซอร์ตรวจสอบรหัสลายนิ้วมือป้องกันมิให้บุคคลอื่นใช้โทรศัพท์ ASUS ของคุณโดยไม่ได้รับอนุญาต คุณสามารถใช้ลายนิ้วมือของคุณปลดล็อคอุปกรณ์ เข้าถึงการโทรและข้อมูล เมื่อคุณตั้งค่ารหัสลายนิ้วมือของคุณ คุณยังต้องตั้งค่าวิธีการล็อคหน้าจอสำหรับการเริ่มต้นใช้งานของอุปกรณ์

การเริ่มต้นใช้งานโทรศัพท์ ASUS ในครั้งแรก

ในการตั้งค่ารหัสลายนิ้วมือเมื่อเริ่มใช้งานโทรศัพท์ ASUS ในครั้งแรก:

1. ให้แน่ใจว่าโมดูลการระบุรหัสลายนิ้วมือและนิ้วมือของคุณสะอาดและแห้ง
2. จากหน้าเว็บ Welcome (ยินดีต้อนรับ) ทำตามคำแนะนำบนหน้าจอในหน้าเว็บ **Protect your phone** (ปกป้องโทรศัพท์ของคุณ) และทำเครื่องหมายที่ **Set up fingerprint** (ตั้งคาลายนิ้วมือ)
3. คลิกที่ **NEXT** (ถัดไป) เพื่อเลือกวิธีการล็อคหน้าจอ จากนั้นทำตามคำแนะนำในหน้าเว็บ **Touch the sensor** (สัมผัสที่เซ็นเซอร์)
4. ค้นหาสแกนเนอร์ลายนิ้วมือบนพาด้านหลังของอุปกรณ์ ปรับเปลี่ยนนิ้วมือของคุณและลองประกบนิ้วมือบริเวณอื่นอย่างช้า ๆ จนกระทั่งลายนิ้วมือของคุณถูกจับภาพ

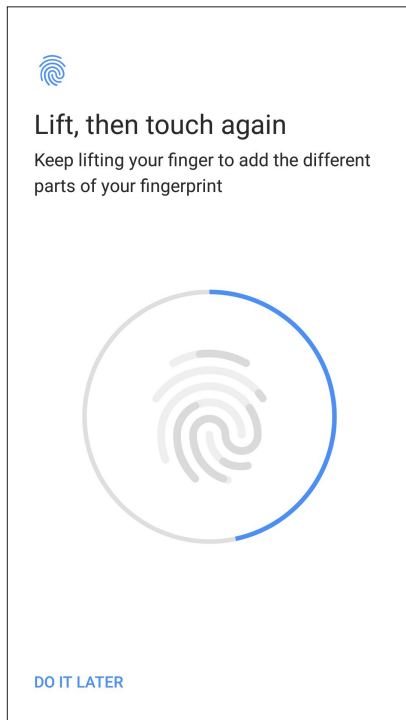

5. คลิกที่ **Done** (เสร็จ) เพื่อทำการตั้งค่าให้สมบูรณ์

การตั้งค่ารหัสลายนิ้วมือจากหน้าจอ Settings (การตั้งค่า)

ในการตั้งค่ารหัสลายนิ้วมือจากหน้าจอ **Settings** (การตั้งค่า):

1. ให้แน่ใจว่าสแกนเนอร์ลายนิ้วมือและนิ้วมือของคุณสะอาดและแห้ง
2. เปิดใช้งานหน้าจอ Settings (การตั้งค่า) โดยทำตามขั้นตอนใดขั้นตอนหนึ่งต่อไปนี้:
 - เรียกใช้งานการตั้งค่าด่วน จากนั้นแตะที่ 
 - ปัดขึ้นจากด้านล่างของหน้าจอหลัก จากนั้นแตะที่ **Settings** (การตั้งค่าระบบ)
3. เลื่อนหน้าจอ **Settings** (การตั้งค่า) ลงและเลือก **Security & location** (ความปลอดภัยและตำแหน่งที่ตั้ง) > **Fingerprint** (ลายนิ้วมือ)

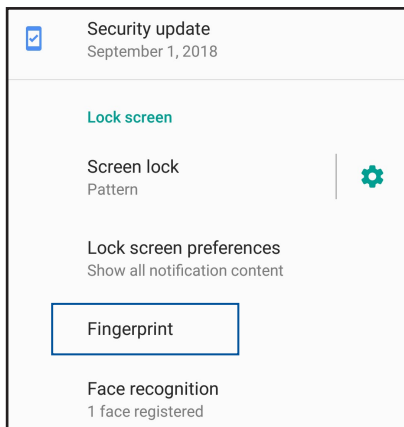

4. ปลดล็อกโทรศัพท์ของคุณหากมีการป้องกันไว้ หากไม่มี ทำตามคำแนะนำเพื่อตั้งค่าวิธีการล็อกหน้าจอสำรอง

หมายเหตุ: สำหรับรายละเอียดเพิ่มเติม ดูที่ [Securing your ASUS Phone \(การรักษาความปลอดภัย ASUS Phone\)](#)

5. แตะที่หน้า **Add fingerprint** (เพิ่มลายนิ้วมือ)

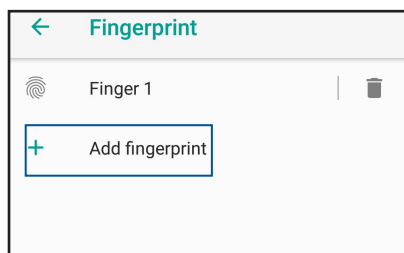

6. วางและเอียงนิ้วมือของคุณอย่างช้า ๆ บนสแกนเนอร์จนกระทั่งลายนิ้วมือของคุณถูกจับภาพ
7. คลิกที่ **Done** (เสร็จ) เพื่อทำการตั้งค่าให้สมบูรณ์

Face Unlock (ปลดล็อกด้วยใบหน้า)

การปลดล็อกด้วยใบหน้าป้องกันมิให้บุคคลอื่นใช้โทรศัพท์ ASUS ของคุณโดยไม่ได้รับอนุญาต คุณสามารถเปิดหน้าจอ ASUS Phone ของคุณและจอตลอดที่อุปกรณ์เพื่อปลดล็อกอุปกรณ์ของคุณเข้าถึงหน้าจอหลักของโทรศัพท์ภายในหนึ่งวินาที เมื่อคุณตั้งค่าการปลดล็อกด้วยใบหน้า คุณยังต้องตั้งค่าวิธีการล็อกหน้าจอสำหรับการเริ่มต้นใช้งานของอุปกรณ์

การตั้งค่าการปลดล็อกด้วยใบหน้าจาก Settings (การตั้งค่า)

วิธีการตั้งค่าการปลดล็อกด้วยใบหน้าจาก **Settings (การตั้งค่า)**

1. เปิดใช้งานหน้าจอ Settings (การตั้งค่า) โดยทำตามขั้นตอนใดขั้นตอนหนึ่งต่อไปนี้:

- เรียกใช้งานการตั้งค่าด่วน จากนั้นแตะที่ 
- ปัดขึ้นจากด้านล่างของหน้าจอหลัก จากนั้นแตะที่ **Settings (การตั้งค่าระบบ)**

2. เลือกหน้าจอ Settings (การตั้งค่า) ลง และเลือก **Security & location (ความปลอดภัยและตำแหน่งที่ตั้ง) > Face recognition (การจดจำใบหน้า)**

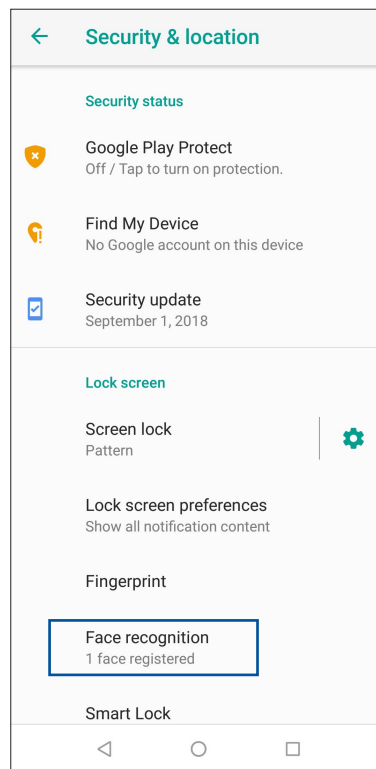
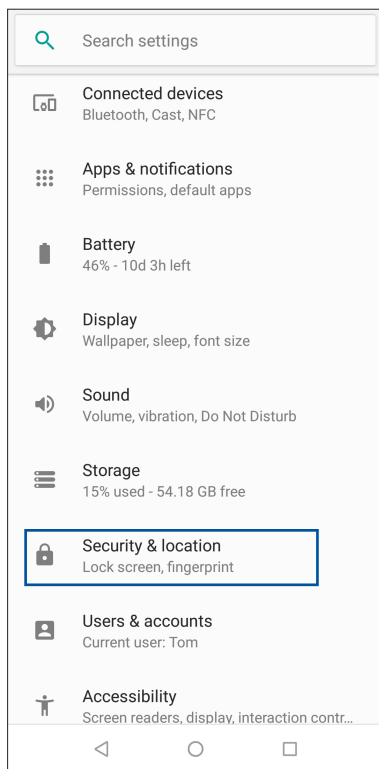

3. แตะ **CONTINUE (ดำเนินการต่อ)**

4. ทำตามคำแนะนำเพื่อตั้งค่าวิธีการล็อกหน้าจอสำรอง

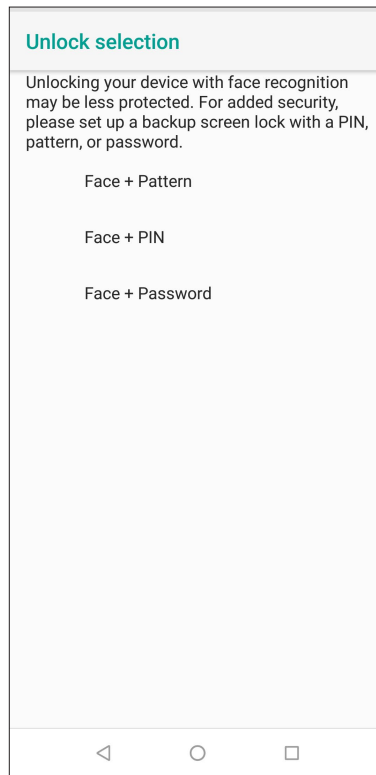
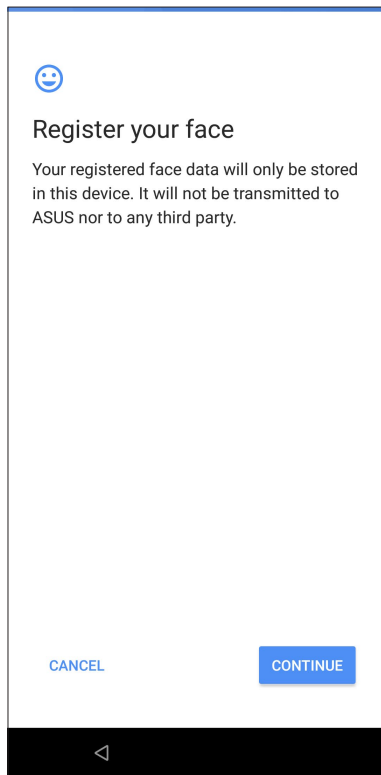

5. เลือกวิธีการที่คุณต้องการแสดงข้อมูลบนหน้าจอปลดล็อก จากนั้นแตะที่ **Done (เสร็จ)**

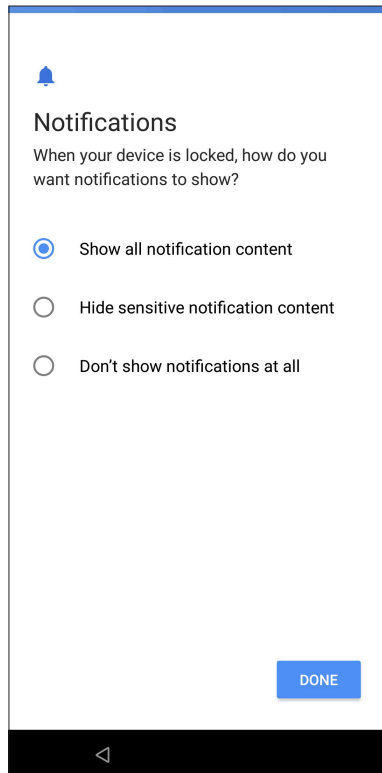

6. คลิก **Next (ถัดไป)** และทำตามขั้นตอนเพื่อลงทะเบียนใบหน้าของคุณ

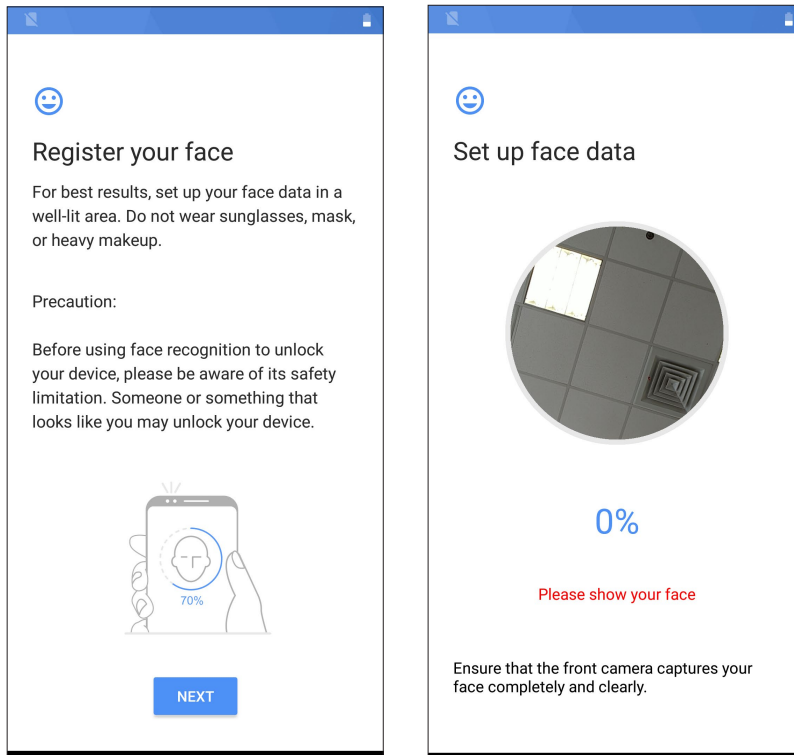

7. เมื่อเสร็จสิ้น ให้แตะที่ **TURN ON (เปิด)** เพื่อเปิดใช้งานฟังก์ชันการจดจำใบหน้าในการปลดล็อกโทรศัพท์ของคุณ

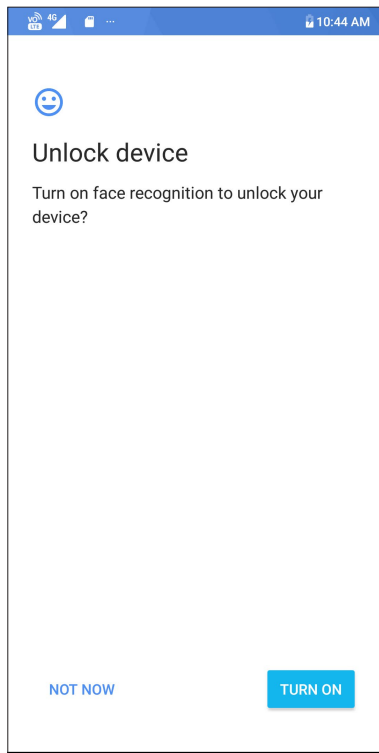

หมายเหตุ:

- แสดงปาก จมูก และลิ้นตาขณะใช้คุณลักษณะปลดล็อกด้วยใบหน้า
- การสวมแว่นตากันแดดหรือแสงไม่เพียงพอจะนำไปสู่ความล้มเหลวในการปลดล็อกด้วยใบหน้า

ทำงานหนัก เล่นหนักยิ่งกว่า

3

Chrome

Chrome for Android` ให้คุณสนุกไปกับประสบการณ์การท่องเว็บไซต์ที่รวดเร็ว ปลอดภัยและเสถียรบน Chrome 데스크ท็อป ลงชื่อเข้าใช้ในบัญชีผู้ใช้ Google ของคุณเพื่อซิงค์แท็บ บุคมาร์กและประวัติการท่องเว็บผ่านอุปกรณ์ทั้งหมดของคุณ หากคุณยังไม่มีบัญชีผู้ใช้ Google ให้ลงทะเบียนบัญชีผู้ใช้b

หมายเหตุ: สำหรับรายละเอียดเกี่ยวกับการสร้างบัญชีผู้ใช้ Google ดูที่ [Gmail](#)

สำคัญ! ก่อนที่จะทำการท่องอินเทอร์เน็ต หรือทำกิจกรรมใด ๆ เกี่ยวกับอินเทอร์เน็ต ให้แน่ใจว่าASUS Phone ของคุณเชื่อมต่ออยู่กับ Wi-Fi หรือเครือข่ายมือถือ สำหรับรายละเอียดเพิ่มเติม ดู [Staying connected \(เชื่อมต่อตลอดเวลา\)](#)

การเรียกใช้งาน Chrome

จากหน้าจอหลัก ทำตามขั้นตอนใดขั้นตอนหนึ่งต่อไปนี้เพื่อเรียกใช้งาน Chrome:

- แตะที่ 
- ปัดขึ้นจากด้านล่างของหน้าจอหลัก จากนั้นแตะที่ **Google > Chrome**

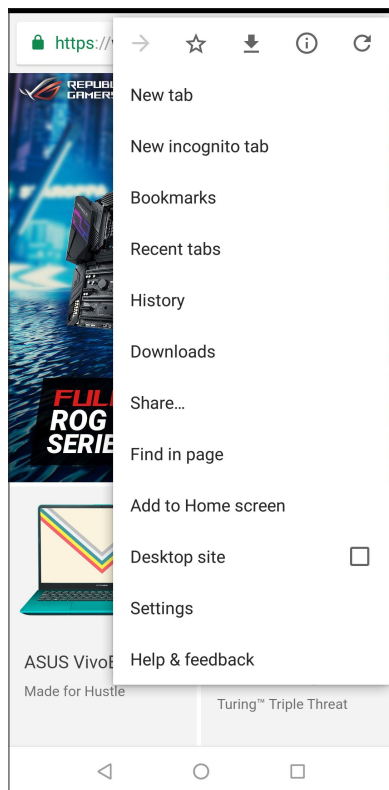

การแชร์หน้า

แชร์หน้าที่น่าสนใจจากASUS Phone ของคุณไปให้ผู้อื่นผ่านบัญชีอีเมล บัญชีที่เก็บข้อมูลบนคลาวด์ บลูทูธ หรือแอปอื่น ๆ บน ASUS Phone

1. เรียกใช้งาน Chrome
2. จากหน้าเว็บ แตะ  > **Share...(แชร์...)**
3. แตะบัญชีหรือแอปที่คุณต้องการใช้เป็นสื่อในการแชร์หน้า

การบุ๊คมาร์กหน้า

บุ๊คมาร์กหน้าหรือเว็บไซต์ที่คุณชอบ เพื่อที่คุณจะสามารถกลับไป และเรียกดูข้อมูลเหล่านั้นได้อีก
วิธีการบุ๊คมาร์กหน้า:

จากหน้า แท็บ  >  หากต้องการดูหน้ารายการโปรดของคุณแตะที่  > บุ๊คมาร์กแล้วเลือกหน้าที่คุณต้องการดูหรือเข้าถึง

การล้างแคชของเบราว์เซอร์

ล้างข้อมูลการท่องเว็บที่จัดเก็บไว้ชั่วคราวใน ASUS Phone ของคุณเพื่อปรับปรุงประสิทธิภาพการโหลดของเบราว์เซอร์ Chrome ข้อมูลการท่องเว็บรวมถึงประวัติการท่องเว็บ แคช ข้อมูลคุกกี้/ไซต์รหัสผ่านที่บันทึกไว้ และข้อมูลการเติมอัตโนมัติ

1. เปิดเบราว์เซอร์
2. แตะ  > **Settings (การตั้งค่า)** > **Privacy (ความเป็นส่วนตัว)** > **CLEAR BROWSING DATA (ล้างข้อมูลประวัติการท่องเว็บ)**
3. เลือกข้อมูลประวัติการท่องเว็บที่คุณต้องการลบ
4. เมื่อทำเสร็จ คลิกที่ **CLEAR DATA (ล้างข้อมูล)**

Gmail

ใช้ Gmail ในการตั้งค่าบัญชีผู้ใช้ Google เพื่อรับบริการและแอปที่เกี่ยวข้องกับ Google ตลอดจนการรับ ส่ง และเรียกดู อีเมลจาก ASUS Phone ของคุณ นอกจากนี้ คุณยังสามารถตั้งค่าบัญชีอีเมลอื่น เช่น Yahoo หรือบัญชีอีเมลที่ทำงานผ่าน Gmail ได้ด้วย

สำคัญ! ASUS Phone ของคุณต้องเชื่อมต่อไปยัง Wi-Fi หรือเครือข่ายมือถือ เพื่อให้คุณสามารถเพิ่มบัญชีอีเมล หรือส่งและรับอีเมล จากบัญชีที่เพิ่มเข้ามาได้ สำหรับรายละเอียดเพิ่มเติม ดู [Staying connected\(เชื่อมต่อตลอดเวลา\)](#)

ในการตั้งค่าบัญชี Google:

1. จากหน้าจอหลัก และที่ 
2. และที่ **Add an email address(เพิ่มที่อยู่อีเมล)**
3. เลือก **Google**
4. บัญชีที่อยู่อีเมลของคุณ ในการสร้างบัญชีผู้ใช้ Google ใหม่ และที่ **More options (ตัวเลือกเพิ่มเติม) >** หรือสร้างบัญชีผู้ใช้ใหม่
5. ปฏิบัติตามขั้นตอนต่อไปเพื่อลงชื่อเข้าใช้ยังบัญชีผู้ใช้ Gmail ของคุณ

หมายเหตุ: ถ้าคุณต้องการตั้งค่าบัญชีที่ทำงานของคุณบนASUS Phone ให้สอบถามการตั้งค่าอีเมลจากผู้ดูแลระบบเครือข่ายของคุณ

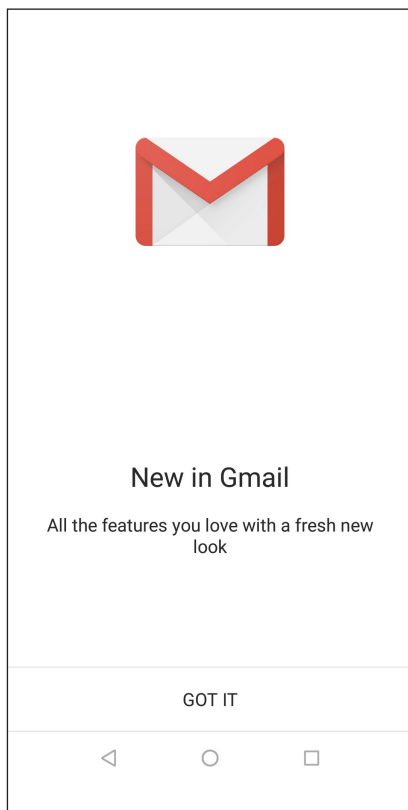



Google Calendar

สร้างชีวิตให้กับตารางเวลาของคุณและยังคงติดตามทุกกิจกรรมหรือการแจ้งเตือนที่สำคัญทั้งหมดของคุณกิจกรรมที่คุณสร้างหรือแก้ไขจะซิงค์โดยอัตโนมัติกับเวอร์ชัน Google Calendar ที่คุณลงชื่อเอาไว้



การสร้างกิจกรรม

ในการสร้างกิจกรรม:

1. จากหน้าจอหลัก แตะที่ **Google > Calendar (ปฏิทิน)**
2. แตะที่ **+** จากนั้นแตะที่ **Event (กิจกรรม)**
3. ป้อนข้อมูลชื่อกิจกรรมของคุณและเลือกวันที่และเวลาสำหรับกิจกรรมคุณอาจตั้งค่ากิจกรรมเป็นกิจกรรมทั้งหมดหรือกิจกรรมที่เกิดขึ้นซ้ำ
 - กิจกรรมทั้งวัน: จากฟิลด์ **All day (กิจกรรมทั้งวัน)** ย้ายแถบเลื่อนไปทางด้านขวา
 - กิจกรรมที่เกิดขึ้นซ้ำ: แตะที่ **More options (ตัวเลือกเพิ่มเติม)** > , จากนั้นเลือกความถี่ที่คุณต้องการให้กิจกรรมเกิดขึ้นซ้ำ หรือทำซ้ำ
4. ในการตั้งค่าช่วงเวลาแตะที่ **More options (ตัวเลือกเพิ่มเติม)** > , จากนั้นระบุประเทศในเวลาที่คุณต้องการให้แสดงผล
5. จากฟิลด์ **Add location (เพิ่มตำแหน่งที่ตั้ง)** ป้อนข้อมูลสถานที่จัดงานหรือตำแหน่งที่ตั้งของกิจกรรม
6. แตะที่ , จากนั้นเลือกหรือตั้งค่าเวลาหรือวันเพื่อรับการแจ้งเตือนหรือข้อความแจ้งเตือนเกี่ยวกับกิจกรรม
7. จากฟิลด์ **Invite people (เชิญบุคคล)** ป้อนข้อมูลที่อยู่อีเมลของแขกที่เชิญในกิจกรรมของคุณ
8. นอกจากนี้ คุณยังสามารถเพิ่มบันทึกย่อหรือเอกสารแนบได้จากฟิลด์ **Add note (เพิ่มบันทึกย่อ)** หรือ **Add attachment (เพิ่มเอกสารแนบ)**
9. เมื่อเสร็จสิ้น แตะที่ **SAVE (บันทึก)**

การแก้ไขหรือการลบกิจกรรม

ในการแก้ไขหรือลบกิจกรรม:

1. จากหน้าจอหลัก แตะที่ **Google > Calendar (ปฏิทิน)**
2. แตะที่กิจกรรมที่คุณต้องการแก้ไขหรือลบ
3. ในการแก้ไขกิจกรรม แตะที่  และทำการเปลี่ยนแปลงที่จำเป็น ในการลบกิจกรรมออก แตะที่  > **Delete (ลบ)** จากนั้นแตะที่ **DELETE (ลบ)** เพื่อยืนยันการลบ



การสร้างข้อความแจ้งเตือน

ในการสร้างข้อความแจ้งเตือน:

1. จากหน้าจอหลัก แตะที่ **Google > Calendar (ปฏิทิน)**
2. แตะที่ **+** จากนั้นแตะที่ **Reminder (ข้อความแจ้งเตือน)**
3. ป้อนข้อมูลชื่อข้อความแจ้งเตือนและแตะที่ **DONE (เสร็จสิ้น)**
4. ตั้งค่าเวลาและวันที่สำหรับข้อความแจ้งเตือนคุณสามารถตั้งค่าข้อความแจ้งเตือนเป็นการแจ้งเตือนตลอดทั้งวันหรือการแจ้งเตือนที่เกิดประจำ
 - ข้อความแจ้งเตือนทั้งวัน: จากฟิลต์ **All day (กิจกรรมทั้งวัน)** ย้ายแถบเลื่อนไปทางด้านขวา
 - ข้อความแจ้งเตือนซ้ำ: แตะที่ , จากนั้นเลือกความถี่ที่คุณต้องการให้ข้อความแจ้งเตือนเกิดขึ้นซ้ำหรือทำซ้ำ
5. เมื่อเสร็จสิ้น แตะที่ **SAVE (บันทึก)**

การแก้ไขหรือการลบข้อความแจ้งเตือน

ในการแก้ไขหรือลบข้อความแจ้งเตือน:

1. แตะที่ **Google > Calendar (ปฏิทิน)**
2. แตะที่ข้อความแจ้งเตือนที่คุณต้องการแก้ไขหรือลบ
3. ในการแก้ไขข้อความแจ้งเตือน แตะที่  และทำการเปลี่ยนแปลงที่จำเป็น ในการลบข้อความแจ้งเตือนออก แตะที่  > **Delete (ลบ)** จากนั้นแตะที่ **DELETE (ลบ)** เพื่อยืนยันการลบ

วิธีต่าง ๆ ในการติดต่อ

4

โทรอย่างมีสไตล์

คุณสมบัติ SIM คู่

คุณสมบัติ SIM คู่ของ ASUS Phone ของคุณ ใช้สำหรับจัดการกับการตั้งค่าต่าง ๆ ของนาฬิกา SIM การ์ด ที่ติดตั้งเข้ามาในเครื่อง ด้วยคุณสมบัตินี้ คุณสามารถเปิดทำงาน/ปิดทำงานนาฬิกา SIM การ์ด, กำหนดชื่อ SIM หรือตั้งค่าการแจ้งเตือนหนึ่งเป็นเครือข่ายที่เลือกใช้ได้

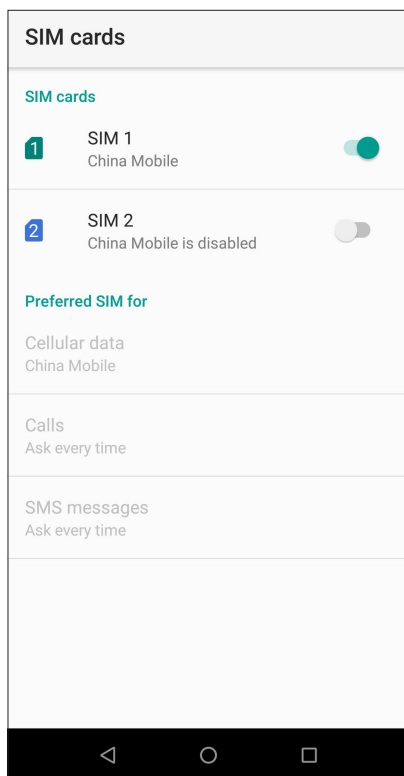

การเปลี่ยนชื่อนาฬิกา SIM การ์ด

เปลี่ยนชื่อของนาฬิกา SIM การ์ดบน ASUS Phone เพื่อที่คุณสามารถระบุการ์ดต่าง ๆ ได้ง่าย ๆ

ในการเปลี่ยนชื่อของนาฬิกา SIM การ์ดแต่ละที่ชื่อ **SIM1**: ชื่อ **SIM1** หรือ **SIM2** : ชื่อ **SIM2** จากนั้นป้อนชื่อสำหรับ นาฬิกา SIM การ์ดของคุณ

หมายเหตุ: ถ้า SIM ของคุณมาจากผู้ให้บริการมือถือที่แตกต่างกัน เราแนะนำให้ผู้ใช้ชื่อของผู้ให้บริการเป็นชื่อ SIM ของคุณ ถ้า SIM ทั้งสองมาจากผู้ให้บริการมือถือเดียวกัน เราแนะนำให้ผู้ใช้หมายเลขมือถือเป็นชื่อ SIM ของคุณ

การกำหนด SIM การ์ดเริ่มต้น

กำหนด SIM การ์ดเป็น SIM ที่เลือกใช้อันดับแรกสำหรับสายสนทนา และบริการข้อมูลต่าง ๆ

SIM การ์ดสำหรับการโทร

เมื่อคุณโทรออก ASUS Phone ของคุณจะใช้ SIM การ์ดที่เลือกใช้เพื่อเชื่อมต่อสาย

ในการกำหนด SIM การ์ดสำหรับการโทรออกด้วยเสียง และที่ **Calls (การโทร)** จากนั้นแตะ ที่ SIM ที่คุณต้องการใช้

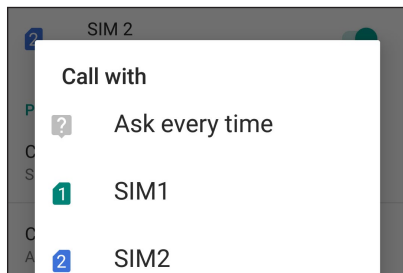

สำคัญ! คุณสามารถใช้คุณสมบัตินี้ได้เฉพาะเมื่อคุณโทรจากรายการรายชื่อของคุณเท่านั้น

SIM การ์ดสำหรับข้อความ SMS

ในการกำหนด SIM การ์ดสำหรับข้อความ SMS และ **SMS messages (ข้อความ SMS)** จากนั้นเลือกจาก **SIM1** หรือ **SIM2**

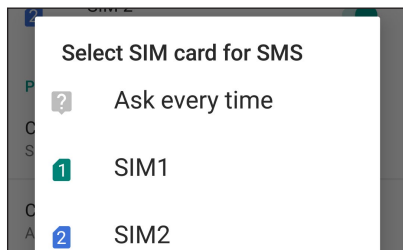

SIM การ์ดสำหรับข้อมูลเครือข่ายมือถือ

ในการกำหนด SIM การ์ดสำหรับบริการข้อมูล และที่ **Cellular data (ข้อมูลเครือข่ายมือถือ)** จากนั้นเลือกจาก **SIM1** หรือ **SIM2**

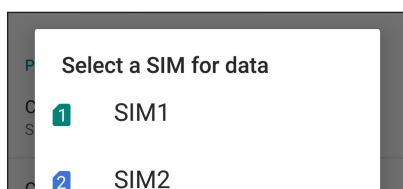

การโทรออก

ASUS Phone ของคุณมีวิธีการโทรออกหลายรูปแบบ โทรหาเพื่อนของคุณจากรายการรายชื่อ หมุนแบบอัจฉริยะเพื่อทำการโทรอย่างรวดเร็ว หรือป้อนหมายเลขโทรด่วนเพื่อโทรไปยังรายชื่อที่คุณโทรบ่อย ๆ

หมายเหตุ: จัดระเบียบรายชื่อของคุณในแอป Contacts (รายชื่อ) สำหรับรายละเอียด ดู [Managing contacts \(การจัดการรายชื่อ\)](#)

การเปิดแอป Phone (โทรศัพท์)

จากหน้าจอโฮมของคุณ ดำเนินการต่อไปนี้เพื่อเปิดแอป Phone (โทรศัพท์):

- แตะ 
- ปัดขึ้นจากด้านล่างของหน้าจอหลัก จากนั้นแตะที่ **Phone (โทรศัพท์)**

การหมุนหมายเลขโทรศัพท์

ใช้แอป Phone (โทรศัพท์) เพื่อหมุนหมายเลขโทรศัพท์โดยตรง

1. จากหน้าจอโฮมของคุณ แตะ  จากนั้นแตะปุ่มตัวเลข
2. เลือกจากปุ่มโทร **SIM1** หรือ **SIM2** เพื่อหมุนหมายเลข



หมายเหตุ: ลักษณะของปุ่มโทรอาจแตกต่างกัน ทั้งนี้ขึ้นอยู่กับค่าที่คุณตั้งค่าใน SIM การ์ดของคุณ สำหรับรายละเอียดเพิ่มเติม ดูที่ [Dual SIM feature\(คุณสมบัติ SIM คู่\)](#)

การหมุนหมายเลขต่อ

เมื่อคุณจำเป็นต้องโทรไปยังหมายเลขที่มีหมายเลขต่อ คุณสามารถใช้ขั้นตอนต่อไปนี้เพื่อข้ามส่วนที่เป็นเสียงพูดได้



พร้อมสำหรับการยืนยันหมายเลขต่อ

คุณสามารถใส่พร้อมสำหรับการยืนยันสำหรับหมายเลขต่อหลังจากที่หมุนหมายเลขหลัก

1. จากแอป Phone (โทรศัพท์) ป้อนหมายเลขหลัก
2. หากต้องการแทรกพร้อมสำหรับการยืนยัน แตะ  > **Add wait (เพิ่มระยะเวลารอ)** จนกระทั่งเครื่องหมายอัฒภาค (;) ปรากฏขึ้นมา
3. ป้อนหมายเลขต่อ
4. เลือกจากปุ่มโทร **SIM1** หรือ **SIM2** เพื่อทำการโทร
5. เมื่อระบบถาม แตะ **Yes (ใช่)** เพื่อยืนยันหมายเลขต่อ
6. แตะ  เพื่อวางสาย

การหมุนหมายเลขต่ออัตโนมัติ

คุณสามารถใส่การหยุดชั่วคราวแบบสั้นและยาวหลังจากที่หมุนหมายเลขหลัก จากนั้นหมายเลขต่อจะถูกกดเข้าไปโดยอัตโนมัติ

1. จากแอป Phone (โทรศัพท์) ป้อนหมายเลขหลัก
2. หากต้องการแทรกการหยุดชั่วคราว และ  > **Add 2-sec pause (เพิ่มการหยุดชั่วคราว 2 วินาที)** จนกระทั่งเครื่องหมายจุลภาค (,) ปรากฏขึ้นมา
3. ป้อนหมายเลขต่อ
4. เลือกจากปุ่มโทร **SIM1** หรือ **SIM2** เพื่อทำการโทร
5. แตะ  เพื่อวางสาย

การหมุนรายชื่ออัจฉริยะ

ขณะที่คุณป้อนหมายเลขหรือตัวอักษรสองสามตัวแรกของชื่อของผู้ติดต่อของคุณ การหมุนรายชื่ออัจฉริยะจะกรองรายการรายชื่อหรือบันทึกการโทรของคุณ และแนะนำหมายเลขที่สามารถเป็นไปได้อีกให้คุณ คุณสามารถตรวจสอบว่ารายชื่อที่คุณกำลังจะโทรหา นั้นอยู่บนรายการที่อาจเป็นไปได้อีกหรือไม่ จากนั้นคุณสามารถทำการโทรไปยังหมายเลขนั้นอย่างรวดเร็ว

1. เปิดแอป Phone (โทรศัพท์) จากนั้นป้อนหมายเลขหรือชื่อของผู้ติดต่อ
2. จากรายการของรายชื่อที่เป็นไปได้ แตะรายชื่อที่คุณต้องการโทร ถ้ารายชื่อไม่ได้อยู่ในรายการ ให้ป้อนหมายเลขหรือชื่อของผู้ติดต่อคนนั้นให้สมบูรณ์
3. เลือกจากปุ่มโทร **SIM1** หรือ **SIM2** เพื่อทำการโทร

หมายเหตุ: ลักษณะของปุ่มโทรอาจแตกต่างจากนี้ ขึ้นอยู่กับการตั้งค่าที่คุณทำไปยังหน้า SIM การตั้งค่าของคุณ สำหรับรายละเอียดเพิ่มเติม ดู [Dual SIM feature \(คุณสมบัติ SIM\)](#) ด้วย

การโทรจากแอป Contacts (รายชื่อ)

ใช้แอป Contacts (รายชื่อ) เพื่อทำการโทรจากรายการรายชื่อของคุณ

1. เรียกใช้แอป Contacts (รายชื่อ)
2. แตะชื่อของผู้ติดต่อ จากนั้นแตะหมายเลขที่คุณต้องการโทร
3. ถ้าเครื่องมี SIM การ์ดสองอันติดตั้งอยู่ ให้แตะ SIM การ์ดที่คุณต้องการโทรออก
4. แตะ  เพื่อวางสาย

หมายเหตุ: วิธีการดูรายชื่อทั้งหมดจากบัญชีรายชื่อทั้งหมด แตะรายการ **Contacts to display (รายชื่อที่จะแสดง)** จากนั้นทำ เครื่องหมายบัญชีทั้งหมด

การโทรไปยังรายชื่อที่ชอบของคุณ

เมื่อคุณเพิ่มรายชื่อไปยังรายชื่อที่ชอบของคุณ คุณสามารถโทรไปยังรายชื่อเหล่านั้นอย่างรวดเร็วจากแอป Phone (โทรศัพท์)

1. เรียกใช้แอป Phone (โทรศัพท์)
2. แตะ **Favorites (รายการโปรด)** เพื่อแสดงรายชื่อที่ชอบของคุณ จากนั้นแตะรายชื่อที่ชอบที่คุณต้องการโทรหา
3. แตะ  เพื่อวางสาย

การรับสาย

จอสัมผัสของASUS Phone ของคุณจะสว่างขึ้นเมื่อมีสายเรียกเข้า ลักษณะของการแสดงสายเรียกเข้าจะแตกต่างกัน ขึ้นอยู่กับสถานะของASUS Phone ของคุณ

การรับสาย

การรับสายมีสองวิธี ขึ้นอยู่กับสถานะของASUS Phone ของคุณ:

- ถ้าอุปกรณ์ของคุณทำงานอยู่ แตะ **ANSWER (รับสาย)** หรือถ้าต้องการปฏิเสธสาย แตะ **DECLINE (ปฏิเสธ)**
- หากอุปกรณ์ของคุณถูกล็อกอยู่ ปัด  ขึ้นเพื่อรับสายหรือปัดลงเพื่อปฏิเสธสาย.

การจัดการบันทึกการโทรของคุณ

จากบันทึกการโทรของคุณ คุณสามารถโทรกลับไปยังสายที่พลาด บันทึกสายไปยังรายการรายชื่อ บล็อกผู้โทรเข้า หรือโทรซ้ำไปยังหมายเลขหรือรายชื่อที่โทรล่าสุด

การบันทึกสายไปยังรายชื่อ



คุณสามารถเพิ่มสายจากบันทึกการโทรไปยังรายการรายชื่อของคุณได้

1. จากแอป Phone (โทรศัพท์) แตะ **Recents (ล่าสุด)** เพื่อแสดงบันทึกการโทรของคุณ
2. แตะหมายเลขที่คุณต้องการเพิ่มในรายชื่อผู้ติดต่อ
3. แตะ **Create new contact (สร้างรายชื่อใหม่)** เพื่อเพิ่มรายการใหม่ไปยังรายการรายชื่อของคุณ

แตะที่ **Add to an existing contact (เพิ่มในรายชื่อผู้ติดต่อที่มีอยู่)** เลือกรายชื่อผู้ติดต่อ เลือกว่าจะเขียนทับหมายเลขโทรศัพท์ของผู้ติดต่อด้วยหมายเลขใหม่ หรือเพิ่มรายการใหม่ จากนั้นแตะ **SAVE (บันทึก)**

การโทรซ้ำหมายเลขที่โทรล่าสุด

วิธีการโทรซ้ำหมายเลขที่โทรล่าสุด:

1. จากแอป Phone (โทรศัพท์) และ **Recents (ล่าสุด)** เพื่อแสดงบันทึกการโทรของคุณ
2. แตะ  ข้างหมายเลขที่คุณโทรล่าสุดเพื่อโทรซ้ำ
3. แตะ  เพื่อวางสาย

ตัวเลือกการโทรอื่น ๆ

ระหว่างการใช้อยู่สายโทรศัพท์ และตัวเลือกการโทรใด ๆ ก็ได้ที่สามารถทำได้ในขณะที่อยู่ระหว่างการโทร



ไมโครโฟน

เปิดหรือปิดไมโครโฟนสำหรับสายที่ใช้งานอยู่ เมื่อไมโครโฟนถูกปิดหรืออยู่ในโหมดปิดเสียง คุณสามารถได้ยินเสียงผู้โทรได้ แต่ผู้โทรไม่สามารถได้ยินคุณได้



สปีกเกอร์โฟน

เปิดหรือปิดสปีกเกอร์โฟน



พักสาย

พักสายที่ใช้งานอยู่



การประชุมทางโทรศัพท์

เมื่อคุณสมัครใช้บริการการประชุมทางโทรศัพท์กับผู้ให้บริการมือถือของคุณแล้ว ไอคอนนี้จะช่วยให้คุณเพิ่ม รายชื่อผู้ติดต่อเข้ามาในสายที่ใช้งานอยู่

หมายเหตุ:

- จำนวนของผู้เข้าร่วมในการประชุมทางโทรศัพท์ขึ้นอยู่กับจำนวนการสมัครการประชุมทางโทรศัพท์ของคุณ คุณสามารถสอบถามเกี่ยวกับบริการนี้จากผู้ให้บริการมือถือของคุณ
- สำหรับรายละเอียดเพิ่มเติมเกี่ยวกับการประชุมทางโทรศัพท์ ดู [Managing multiple calls \(การจัดการหลายสาย\)](#)

การจัดการหลายสาย

ASUS Phone ของคุณมีวิธีการที่สะดวกในการโทร หรือรับสองสาย นอกจากนี้ คุณสามารถตั้งการประชุมทางโทรศัพท์ที่เหมาะสม สำหรับการประชุมทางธุรกิจ สายปาร์ตี้ และสายกลุ่มแบบอื่น ๆ ได้ด้วย

การรับอีกสายหนึ่ง

ในขณะที่คุณกำลังพูดคุยบน ASUS Phone ของคุณ คุณอาจได้ยินเสียงบี๊บซึ่งจะเป็นการระบุว่าสายเรียกเข้าอีกสายหนึ่งเข้ามา และ **Answer (รับสาย)** บนจอสัมผัส เพื่อรับสายเรียกเข้าในขณะที่กำลังใช้งานอีกสายหนึ่งอยู่

การจัดการรายชื่อ

จัดระเบียบรายชื่อของคุณ และติดต่อกับรายชื่อเหล่านั้นง่าย ๆ ด้วยการโทร การส่งข้อความ SMS อีเมล หรือเครือข่ายสังคมออนไลน์ จัดกลุ่มรายชื่อของคุณเป็นรายชื่อที่ชอบ เพื่อติดต่อกับรายชื่อเหล่านั้นได้อย่างรวดเร็ว หรือจัดกลุ่มรายชื่อที่ต้องการเป็นวีไอพี เพื่อรับการแจ้งเตือนเกี่ยวกับเหตุการณ์ที่กำลังจะมาถึง สายที่ไม่ได้รับ หรือข้อความที่ยังไม่ได้อ่านใด ๆ

นอกจากนี้ คุณยังสามารถซิงค์รายชื่อของคุณกับบัญชีอีเมลหรือบัญชีเครือข่ายสังคมออนไลน์ ลิงคข้อมูลของรายชื่อ เพื่อให้เขาถึงได้ ง่ายจากสถานที่เดียว หรือกรองรายชื่อที่คุณต้องการติดต่อด้วยได้

เพื่อเปิดแอปรายชื่อผู้ติดต่อ, ปัดขึ้นจากด้านล่างของหน้าจอหลัก จากนั้นแตะที่ **Contacts (รายชื่อผู้ติดต่อ)**

การตั้งค่ารายชื่อ

เลือกลักษณะที่คุณต้องการแสดงรายชื่อของคุณจากการตั้งค่ารายชื่อ ตัวเลือกการแสดงผลดังกล่าว ประกอบด้วยการแสดงเฉพาะ รายชื่อเหล่านั้นพร้อมกับหมายเลขโทรศัพท์ การเรียงรายการตามชื่อ/นามสกุล หรือการดูชื่อของผู้ติดต่อตามชื่อ/นามสกุลก่อน วิธีการตั้งค่ารายชื่อของคุณ และ  > **Settings (การตั้งค่า)** จากแอป Contacts (รายชื่อ)

การตั้งค่าโปรไฟล์ของคุณ

ทำให้ASUS Phone เป็นของคุณจริง ๆ และตั้งค่าข้อมูลโปรไฟล์ของคุณ

1. เรียกใช้แอป Contacts (รายชื่อ) จากนั้นแตะ  > **Settings (การตั้งค่า)** > **Your info (ข้อมูลของคุณ)**
2. กรอกข้อมูลของคุณ เช่น หมายเลขมือถือ หรือหมายเลขที่บ้าน วิธีการเพิ่มข้อมูลอื่น ๆ และ **More fields (ฟิลด์เพิ่มเติม)**
3. เมื่อคุณกรอกข้อมูลเสร็จแล้ว แตะ **SAVE (บันทึก)**

การเพิ่มรายชื่อ

เพิ่มรายชื่อไปยังอุปกรณ์ บัญชีบริษัท บัญชี Google หรืออีเมลอื่น ๆ ของคุณ และกรอกข้อมูลผู้ติดต่อที่สำคัญเพิ่มเติมเข้าไป เช่น หมายเลขติดต่อ อีเมลแอดเดรส เหตุการณ์สำคัญสำหรับ VIP และอื่น ๆ

1. เรียกใช้แอป Contacts (รายชื่อ) จากนั้นแตะ 

2. เลือก **Device (อุปกรณ์)**

หมายเหตุ:

- นอกจากนี้ คุณยังบันทึกรายชื่อไปยัง SIM การ์ดหรือบัญชีอีเมลของคุณได้ด้วย
- ถ้าคุณไม่มีแอดเดสที่อีเมล แท็บ **เพิ่มบัญชีใหม่** จากนั้นสร้างแอดเดสขึ้นมา

3. กรอกข้อมูลที่เป็นเช่น ชื่อ หมายเลขโทรศัพท์บ้านหรือมือถือ และที่อยู่อีเมล

4. ถ้าคุณต้องการเพิ่มข้อมูลติดต่ออื่น ๆ แตะ **More fields (ฟิลด์เพิ่มเติม)**

5. เมื่อคุณกรอกข้อมูลเสร็จแล้ว แตะ **SAVE (บันทึก)**

การเพิ่มหมายเลขต่อไปยังหมายเลขติดต่อ

คุณสามารถเพิ่มหมายเลขต่อของรายชื่อ เพื่อข้ามข้อความที่เป็นเสียงในขณะที่ทำการโทรได้

1. ในหน้าจอข้อมูลรายชื่อผู้ติดต่อ ป้อนหมายเลขโทรศัพท์หลักและเลขหมายต่อภายในของผู้ติดต่อโดยวิธีใดวิธีหนึ่งดังต่อไปนี้:

- ใส่เครื่องหมายจุลภาค (,) หลังหมายเลขหลัก จากนั้นใส่เลขหมายต่อภายในของผู้ติดต่อ ซึ่งจะหยุดชั่วคราวระยะสั้นๆ ก่อนที่จะหมุนเลขหมายต่อภายในอัตโนมัติ หากต้องการเพิ่มระยะเวลาการหยุดชั่วคราว แตะที่ **Pause (หยุดชั่วคราว)** เพื่อแทรกเครื่องหมายจุลภาคอีกอัน
- ใส่เครื่องหมายอัฒภาค (;) หลังหมายเลขหลัก จากนั้นใส่เลขหมายต่อภายในของผู้ติดต่อ เมื่อกดหมายเลขของผู้ติดต่อ คุณจะได้รับการแจ้งเตือนให้ยืนยันเลขหมายต่อภายใน คลิก **Yes (ใช่)** บนข้อความการยืนยัน

2. เมื่อคุณกรอกข้อมูลเสร็จแล้ว แตะที่ **SAVE (บันทึก)**

การปรับแต่งโปรไฟล์ของผู้ติดต่อของคุณ

แก้ไขข้อมูลของผู้ติดต่อ เพิ่มภาพถ่าย

ตั้งคาร์ดิทอน หรือถ่ายภาพเป็นรูปหน้าสำหรับโปรไฟล์ของผู้ติดต่อของคุณ

1. เรียกใช้แอป Contacts (รายชื่อ)

จากนั้นเลือกผู้ติดต่อซึ่งมีข้อมูลหรือโปรไฟล์ที่คุณต้องการแก้ไขหรือปรับแต่ง

2. ทำการเปลี่ยนแปลงจากหน้าโปรไฟล์ของผู้ติดต่อ

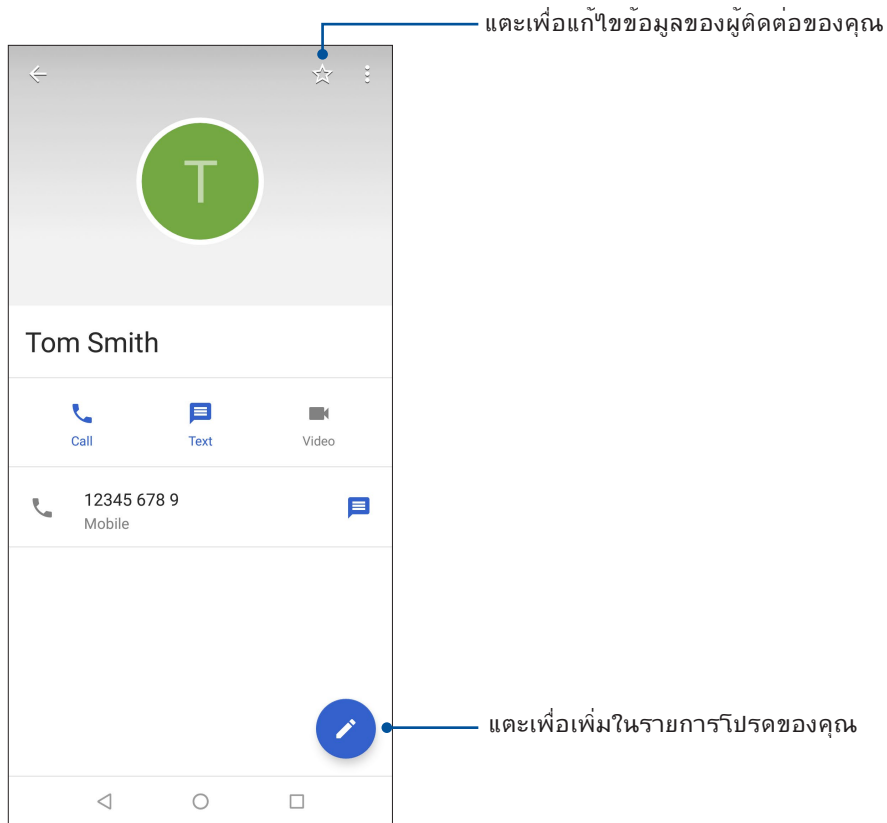

การทำเครื่องหมายรายชื่อที่ชอบของคุณ

ตั้งค่ารายชื่อที่คุณโทรหาบ่อย ๆ เป็นรายชื่อที่ชอบของคุณ เพื่อให้สามารถโทรหาพวกเขาเหล่านั้นได้อย่างรวดเร็วจากแอป Phone (โทรศัพท์)

1. ปัดขึ้นจากด้านล่างของหน้าจอหลัก จากนั้นแตะ **Contacts (รายชื่อผู้ติดต่อ)**

2. เลือกรายชื่อผู้ติดต่อที่คุณต้องการเพื่อทำเครื่องหมายเป็นรายการโปรด

3. แตะ รายชื่อผู้ติดต่อจะถูกเพิ่มเข้าไปในรายการ Favorites (รายการโปรด) ในแอป Phone (โทรศัพท์)

หมายเหตุ:

- วิธีการดูรายการ Favorites (รายชื่อที่ชอบ) ของคุณ แตะ  จากหน้าจอโฮม จากนั้นแตะ **Favorites (รายการโปรด)**
- สำหรับรายละเอียดเพิ่มเติม โปรดดูส่วน [Calling favorite contacts \(การโทรหารายชื่อที่ชอบของคุณ\)](#)

การจัดการรายชื่อที่บล็อกของคุณ

การบล็อกหมายเลข

สร้างรายการหมายเลขที่ถูกบล็อกเพื่อหลีกเลี่ยงการรับสายหรือข้อความที่ไม่พึงประสงค์ สายและข้อความที่ถูกบล็อกของคุณจะถูกบันทึกไปยังที่เก็บถาวรของรายการที่ถูกบล็อก

1. ปัดขึ้นจากด้านล่างของหน้าจอหลัก จากนั้นแตะที่ **Contacts (รายชื่อผู้ติดต่อ)** แล้วแตะ  > **Settings (การตั้งค่า)** > **Blocked numbers (หมายเลขที่ถูกบล็อก)**
2. แตะ **ADD A NUMBER (เพิ่มหมายเลข)**
3. เลือกหมายเลขที่คุณต้องการบล็อก
4. เมื่อทำเสร็จ แตะ **BLOCK (บล็อก)**

การยกเลิกบล็อกหมายเลข

คุณสามารถลบหมายเลขที่ถูกบล็อกออกจากรายการและรับสายหรือข้อความจากหมายเลขนั้นอีกครั้ง

1. ปัดขึ้นจากด้านล่างของหน้าจอหลัก จากนั้นแตะที่ **Contacts (รายชื่อผู้ติดต่อ)** แล้วแตะ  > **Settings (การตั้งค่า)** > **Blocked numbers (หมายเลขที่ถูกบล็อก)**
2. แตะ **×** ข้างหมายเลขที่คุณต้องการบล็อก
3. แตะ **UNBLOCK (ยกเลิกการบล็อก)**

การใช้เครือข่ายสังคมกับรายชื่อของคุณ

การรวมบัญชีเครือข่ายสังคมออนไลน์ของคุณทำให้การดูโปรไฟล์ ข่าวสาร และฟีดสังคมอื่น ๆ ง่ายขึ้น เกาะติดข่าวสารกิจกรรมต่าง ๆ ของผู้ติดต่อของคุณแบบเรียลไทม์

สำคัญ! ก่อนที่คุณจะสามารถรวมบัญชีเครือข่ายสังคมของรายชื่อของคุณได้ คุณจำเป็นต้องล็อกอินเข้าไปยังบัญชีเครือข่ายสังคมของคุณ และซิงค์การตั้งค่าต่าง ๆ ก่อน

การซิงค์บัญชีเครือข่ายสังคมของคุณ

ซิงค์บัญชีเครือข่ายสังคมของคุณเพื่อเพิ่มบัญชีเครือข่ายสังคมของผู้ติดต่อของคุณไปยัง ASUS Phone ของคุณ

1. เปิดหน้าจอ การตั้งค่า โดยการดำเนินการต่อไปนี้:
 - เรียกใช้ การตั้งค่าด่วน จากนั้นแตะ 
 - ปัดขึ้นจากด้านล่างของหน้าจอหลัก จากนั้นแตะที่ **Settings (การตั้งค่าระบบ)**
2. จากหน้าจอ Settings (การตั้งค่า) แตะบัญชีเครือข่ายสังคมของคุณ ภายใต้ส่วน **Users & accounts (ผู้ใช้และบัญชี)**
3. ทำเครื่องหมาย **Automatically sync data (ซิงค์ข้อมูลโดยอัตโนมัติ)** เพื่อซิงค์บัญชีเครือข่ายสังคมของผู้ติดต่อของคุณ
4. เปิดใช้แอป Contacts (รายชื่อผู้ติดต่อ) เพื่อทำการโทรจากรายชื่อผู้ติดต่อของคุณ และที่รายชื่อผู้ติดต่อ คุณจะเห็นว่าผู้ติดต่อมาจากเครือข่ายทางสังคมใด

ส่งข้อความ และทำงานอื่น ๆ

ข้อความ

ข้อความ แอปที่สร้างสรรค์และใช้งานง่าย ช่วยให้คุณสามารถส่ง/รับข้อความ SMS/MMS ตลอดจนการส่งข้อความกลุ่มรูปภาพหรือข้อความเสียง คุณสามารถเพิ่มอิโมจิหรือสติ๊กเกอร์ในข้อความของคุณ แเบงป็นข้อมูลตำแหน่งที่ตั้ง จัดเก็บข้อความถาวร และบลูคู้ส่ง SMS ง่ายดาย นอกจากนี้ คุณยังสามารถถ่ายภาพหรือบันทึกวิดีโอและแนบป็นไฟล์เหล่านี้ได้อย่างง่ายดาย.

การส่งข้อความ

1. ปัดขึ้นจากด้านล่างของหน้าจอหลัก จากนั้นแตะที่ **Messages (ข้อความ)**
2. แตะที่ **+** นั้นเลือกรายชื่อผู้ติดต่อที่คุณต้องการส่งข้อความไปยัง
3. เริ่มเขียนข้อความของคุณในฟิลด์ข้อความ
4. เมื่อคุณเขียนเสร็จ ให้เลือกบัญชี SIM ที่คุณกำลังจะส่งข้อความจาก

การตอบกลับข้อความ

1. แตะการแจ้งเตือนข้อความเข้าของคุณจากหน้าจอโฮม หรือหน้าจอล็อค
2. เริ่มเขียนข้อความของคุณในฟิลด์ พิมพ์ข้อความ
3. เมื่อคุณทำเสร็จ ให้เลือกบัญชี SIM ที่คุณกำลังจะส่งการตอบกลับข้อความจาก

สนุกสนานและความบันเทิง

5

การใช้หูฟัง

ด้วยการใช้หูฟัง ทำให้คุณมีอิสระภาพในการทำสิ่งอื่น ๆ ระหว่างที่อยู่ในสายหรือเพลดเพลนกับการฟังเพลงโปรดของคุณ

การเชื่อมต่อแจ็คเสียง

เสียบแจ็คหูฟัง 3.5 มม. เข้ากับพอร์ตเสียงของอุปกรณ์ของคุณ

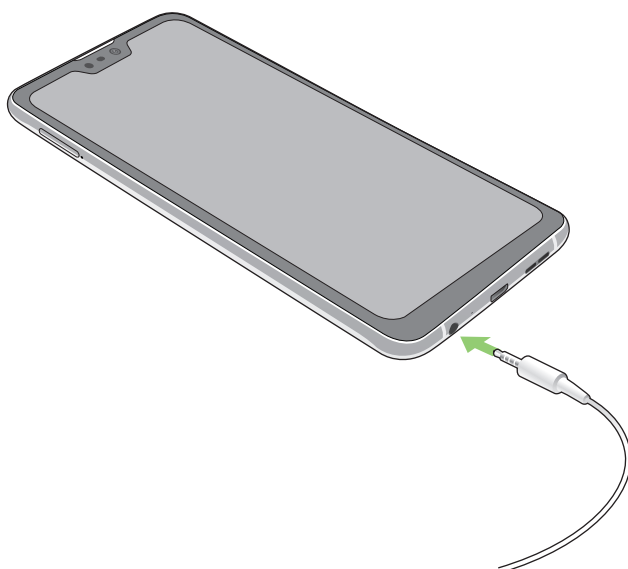

คำเตือน!

- อย่าเสียบวัตถุอื่น ๆ ลงในพอร์ตแจ็คเสียง
- อย่าเสียบสายเคเบิลที่มีเอาต์พุตพลังงานไฟฟ้าลงในพอร์ตแจ็คเสียง
- การฟังที่ระดับเสียงที่สูงเป็นระยะเวลานาน สามารถทำให้ระบบรับฟังของคุณเสียหายได้

หมายเหตุ:

- เราแนะนำให้ใช้เฉพาะหูฟังที่ใช้ด้วยกันได้สำหรับอุปกรณ์นี้เท่านั้น
 - การถอดปลั๊กแจ็คเสียงในขณะที่กำลังฟังเพลง จะหยุดการเล่นเพลงชั่วคราวโดยอัตโนมัติ
 - การถอดปลั๊กแจ็คเสียงในขณะที่กำลังดูวิดีโอ จะหยุดการเล่นวิดีโอชั่วคราวโดยอัตโนมัติ
-

Google Play Music

ด้วย Google Play Music คุณสามารถสตรีมเพลงโปรด สร้างรายการเพลง หรือรับฟังวิทยุ นอกจากนี้คุณยังสามารถจัดเก็บไฟล์เพลงได้สูงสุดถึง 50,000 ไฟล์ในระบบคลาวด์ฟรี คุณสามารถสมัครใช้บริการ Google Play Music เพื่อการเข้าถึงไฟล์เพลงหลายล้านไฟล์แบบไม่จำกัดและไร้โฆษณา ซึ่งคุณสามารถเพิ่มในไลบรารีเพลงของคุณได้ด้วย

การตั้งค่า Google Play Music

ลงชื่อเข้าใช้บัญชี Google หรือ Gmail เพื่อที่จะใช้งาน Google Play Music เมื่อคุณลงชื่อเข้าใช้บัญชีผู้ใช้แล้ว ไฟล์เพลงทั้งหมดบน ASUS Phone ของคุณ รวมถึงไฟล์ที่อัปโหลดหรือซื้อมาจาก Google Play จะถูกเพิ่มเข้าไปในไลบรารีของคุณ

ในการตั้งค่า Google Play Music:

1. จากหน้าจอหลัก **Google > Play Music (เล่นเพลง)**
2. แตะที่  จากนั้นแตะที่ **Settings (การตั้งค่า) > Tap to choose account (แตะเพื่อเลือกบัญชีผู้ใช้)**
3. ป้อนข้อมูลบัญชีผู้ใช้ของคุณ จากนั้นแตะที่ **ADD ACCOUNT (เพิ่มบัญชีผู้ใช้)**
4. ปฏิบัติตามขั้นตอนต่อไปเพื่อลงชื่อเข้าใช้บัญชีผู้ใช้ของคุณ

หมายเหตุ:

- การสมัครใช้บริการ Google Play Music สามารถใช้บริการได้เฉพาะในบางประเทศหรือบางภูมิภาคเท่านั้น
 - สำหรับรายละเอียดเพิ่มเติมเกี่ยวกับวิธีการใช้ Google Play Music ดูที่ <https://support.google.com>
-

เหตุการณ์อันมีค่าของคุณ

6

จับภาพเหตุการณ์

การเรียกใช้แอปพ์ กล้อง

ถ่ายภาพและบันทึกวิดีโอโดยใช้แอปพ์ กล้อง ของ ASUS Phone ของคุณ ดูขั้นตอนด้านล่าง เพื่อเปิดแอปพ์ กล้อง

จากหน้าจอล็อค

ลาก  ไปยังทิศทางใด ๆ จนกระทั่งแอปกล้องถูกเปิดขึ้นมา

จากหน้าจอ แอปพ์ทั้งหมด

แตะ 

หน้าจอโฮมของกล้อง

กล้องของASUS Phone ของคุณมาพร้อมกับคุณสมบัติการตรวจจับจากอัตโนมัติ และระบบป้องกันภาพสั่นอัตโนมัติ นอกจากนี้ กล้องยังมีฟังก์ชันระบบป้องกันวิดีโอสั่น ซึ่งช่วยป้องกันการสั่นไหวของภาพในขณะที่ถ่ายวิดีโออีกด้วย

แตะไอคอนเพื่อเริ่มการใช้กล้องของคุณ และสำรวจคุณสมบัติต่าง ๆ เกี่ยวกับภาพและวิดีโอของ ASUS Phone ของคุณ

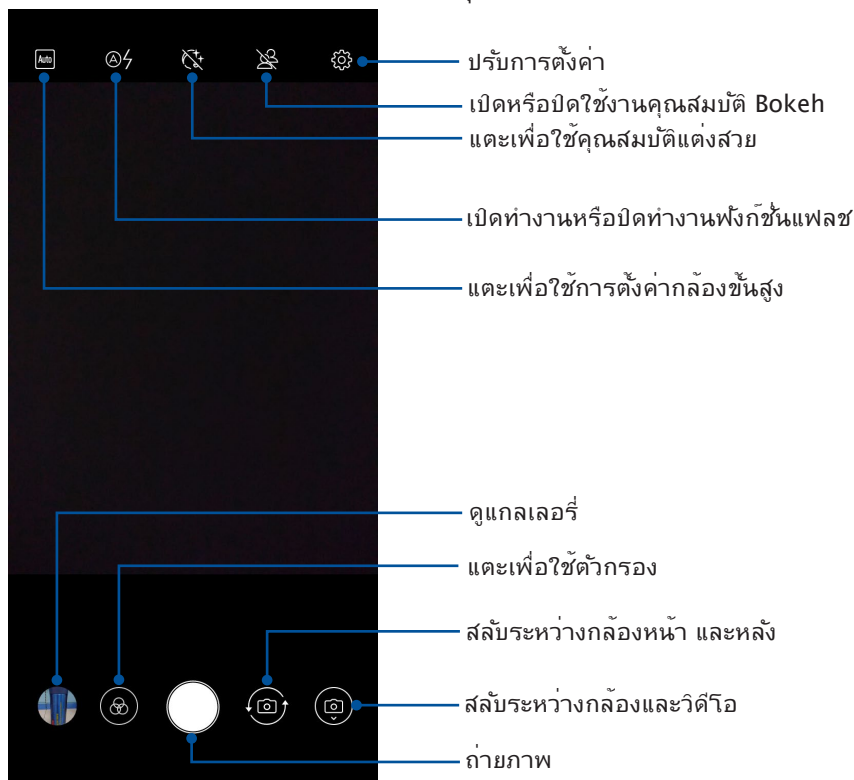

ตำแหน่งภาพ

หากต้องการเปิดใช้คุณสมบัติการติดตามตำแหน่งที่ตั้ง โปรดดูขั้นตอนต่อไปนี:

1. เปิดการเข้าถึงตำแหน่งที่ตั้งจาก **Settings (การตั้งค่า) > Security & location (ความปลอดภัยและตำแหน่งที่ตั้ง) > Location (ตำแหน่งที่ตั้ง) > App-level permissions (สิทธิการใช้ตามระดับแอป)**
2. ตรวจสอบให้แน่ใจว่าคุณได้แชร์ตำแหน่งที่ตั้งไปยัง Google Map
3. จากหน้าจอหลักของแอปกล้องแตะ  และเปิดใช้งาน **GPS location (ตำแหน่ง GPS)** ก่อนถ่ายภาพ

การใช้ Photos (ภาพถ่าย)

ดูภาพและเล่นวิดีโอบน ASUS Phone ของคุณโดยใช้แอป Photos (ภาพถ่าย)

แอปนี้ยังอนุญาตให้คุณแก้ไข แชร์ หรือลบภาพและวิดีโอที่เก็บใน ASUS Phone จาก Photos (ภาพถ่าย) คุณสามารถแสดงภาพเป็นสไลด์โชว์ หรือแตะเพื่อดูภาพหรือวิดีโอที่เลือก

หากต้องการเรียกใช้ Photos (ภาพถ่าย) ปิดขึ้นจากด้านล่างของหน้าจอหลัก จากนั้นแตะที่ **Photos (ภาพถ่าย)**

การดูตำแหน่งภาพถ่าย

เปิดทำงานการเข้าถึงตำแหน่งบน ASUS Phone ของคุณ



และรับรายละเอียดเกี่ยวกับตำแหน่งบนภาพถ่ายของคุณ รายละเอียด

เกี่ยวกับตำแหน่งของภาพถ่ายประกอบด้วยบริเวณซึ่งภาพถูกถ่าย รวมทั้งแผนที่ของสถานที่นั้นผ่าน Google Map (Google แผนที่) หรือ Baidu (ไป๋ตู้) (ในประเทศจีนเท่านั้น)



วิธีการดูรายละเอียดของภาพถ่าย:

1. เปิดการเข้าถึงตำแหน่งที่ตั้งจาก **Settings (การตั้งค่า) > Security & location (ความปลอดภัยและตำแหน่งที่ตั้ง) > Location (ตำแหน่งที่ตั้ง) > App-level permissions (สิทธิการใช้ตามระดับแอป)**
2. ให้แน่ใจว่าคุณแชร์ตำแหน่งของคุณไปยัง Google Map (Google แผนที่) หรือ Baidu (ไป๋ตู้)
3. เรียกใช้แอป Photos (ภาพถ่าย) และเลือกภาพถ่ายซึ่งมีรายละเอียดภาพถ่ายที่คุณต้องการดู
4. แตะภาพถ่าย จากนั้นแตะ 

การแชร์ไฟล์จาก Photos (ภาพถ่าย)

1. จากหน้าจอ Photos (ภาพถ่าย) แตะไฟล์เดออร์ซึ่งบรรจุไฟล์ที่คุณต้องการแชร์อยู่
2. หลังจากที่เปิดไฟล์เดออร์ แตะ  > **Select (เลือก)** เพื่อเปิดใช้งานการเลือกไฟล์
3. แตะไฟล์ที่คุณต้องการแชร์ เครื่องหมายถูกจะปรากฏที่ส่วนบนของภาพที่คุณเลือก
4. แตะ  จากนั้นเลือกจากรายการซึ่งคุณต้องการแชร์ภาพ

การลบไฟล์จาก Photos (ภาพถ่าย)

1. จากหน้าจอ Photos (ภาพถ่าย) แตะโฟลเดอร์ซึ่งบรรจุไฟล์ที่คุณต้องการลบอยู่
2. หลังจากที่เปิดโฟลเดอร์ แตะ  > **Select (เลือก)** เพื่อเปิดใช้งานการเลือกไฟล์
3. แตะไฟล์ที่คุณต้องการลบ เครื่องหมายถูกจะปรากฏที่ส่วนบนของภาพที่คุณเลือก
4. แตะ 

การแก้ไขภาพ

นอกจากนี้ Photos (ภาพถ่าย) ยังมีเครื่องมือในการแก้ไขภาพของตัวเอง ซึ่งคุณสามารถใช้เพื่อทำให้ภาพที่บันทึกไว้บน ASUS Phone ดูดีขึ้นได้

1. จากหน้าจอ Photos (ภาพถ่าย) แตะโฟลเดอร์ซึ่งบรรจุไฟล์ไว้
2. หลังจากที่เปิดโฟลเดอร์ แตะภาพที่คุณต้องการแก้ไข
3. หลังจากที่ภาพถูกเปิดขึ้นมา แตะภาพอีกครั้งเพื่อแสดงฟังก์ชันต่าง ๆ
4. แตะ  เพื่อเปิดแถบเครื่องมือการแก้ไขภาพ
5. แตะไอคอนใด ๆ บนแถบเครื่องมือการแก้ไข เพื่อทำการเปลี่ยนแปลงไปยังภาพ

เชื่อมต่อตลอดเวลา

7

เครือข่ายมือถือ

เมื่อไม่มีเครือข่าย Wi-Fi ที่คุณสามารถเชื่อมต่อได้ คุณสามารถเปิดทำงานการเข้าถึงข้อมูลของเครือข่ายมือถือของคุณสำหรับการเชื่อมต่ออินเทอร์เน็ต

การเปิดทำงานเครือข่ายมือถือ

1. เปิดหน้าจอ การตั้งค่า โดยการดำเนินการต่อไปนี้:
 - เปิด Quick setting (การตั้งค่าด่วน) จากนั้นแตะ 
 - บัดขึ้นจากด้านล่างของหน้าจอหลัก จากนั้นแตะที่ **Settings (การตั้งค่าระบบ)**
2. แตะ **Network & Internet (เครือข่ายและอินเทอร์เน็ต) > Mobile network (เครือข่ายมือถือ)**
3. เลื่อน **Mobile data (ข้อมูลมือถือ)** ไปที่ **ON (เปิด)** และกำหนดการตั้งค่าเครือข่ายมือถืออื่นถ้าจำเป็น

หมายเหตุ:

- ถ้าคุณต้องการเข้าถึงอินเทอร์เน็ตผ่านเครือข่ายมือถือของคุณ จะเกิดค่าใช้จ่ายเพิ่มเติมซึ่งขึ้นอยู่กับปริมาณข้อมูลที่คุณสมัครใช้ บริการ
- สำหรับรายละเอียดเพิ่มเติมเกี่ยวกับค่าธรรมเนียม/ค่าใช้จ่ายเครือข่ายมือถือของคุณ และการตั้งค่าต่าง ๆ ให้ติดต่อผู้ให้บริการมือถือ ของคุณ

Wi-Fi

เทคโนโลยี Wi-Fi ของ ASUS Phone เชื่อมต่อคุณเข้ากับโลกไร้สาย อัปเดตแอปเคาท์เครือข่ายสังคมออนไลน์ ท่อง อินเทอร์เน็ต หรือแลกเปลี่ยนข้อมูลและขอความแบบไร้สายกับ ASUS Phone ของคุณ

การเปิดทำงาน Wi-Fi

1. เปิดหน้าจอ การตั้งค่า โดยการดำเนินการต่อไปนี้:
 - เปิด Quick setting (การตั้งค่าด่วน) จากนั้นแตะ  > **Network & Internet (เครือข่ายและอินเทอร์เน็ต)**
 - บัดขึ้นจากด้านล่างของหน้าจอหลัก จากนั้นแตะที่ **Settings (การตั้งค่าระบบ) > Network & Internet (เครือข่ายและอินเทอร์เน็ต)**
2. เลื่อนสวิตช์ Wi-Fi ไปทางขวา เพื่อเปิด Wi-Fi

หมายเหตุ: นอกจากนี้ คุณยังสามารถเปิดทำงาน Wi-Fi จากหน้าจอ Quick Settings (การตั้งค่าด่วน) ได้ด้วย ดูส่วน การตั้งค่าด่วน สำหรับข้อมูลเกี่ยวกับการเปิดหน้าจอ [Quick Settings \(การตั้งค่าด่วน\)](#)

การเชื่อมต่อไปยังเครือข่าย Wi-Fi

1. บนหน้าจอ การตั้งค่า แอป **Wi-Fi (Wi-Fi)** เพื่อแสดงเครือข่าย Wi-Fi ที่ตรวจพบทั้งหมด
2. แอปชื่อเครือข่ายเพื่อเชื่อมต่อไปยังเครือข่ายนั้น สำหรับเครือข่ายที่มีระบบป้องกันระบบอาจขอให้คุณป้อนรหัสผ่าน หรือข้อมูลเพื่อความปลอดภัยอื่น ๆ

หมายเหตุ:

- ASUS Phone ของคุณจะเชื่อมต่อไปยังเครือข่ายที่คุณเชื่อมต่อไว้ก่อนหน้านี้โดยอัตโนมัติ
 - ปิดคุณสมบัติ Wi-Fi เพื่อช่วยประหยัดพลังงานแบตเตอรี่
-

การปิดทำงาน Wi-Fi

ในการปิดทำงาน Wi-Fi:

1. เปิดหน้าจอ การตั้งค่า โดยการดำเนินการต่อไปนี้:
 - เปิด Quick setting (การตั้งค่าด่วน) จากนั้นแตะ  > **Network & Internet (เครือข่ายและอินเทอร์เน็ต)**
 - บัดขึ้นจากด้านล่างของหน้าจอหลัก จากนั้นแตะที่ **Settings (การตั้งค่าระบบ)** > **Network & Internet (เครือข่ายและอินเทอร์เน็ต)**
2. เลื่อนสวิตช์ Wi-Fi ไปทางซ้าย เพื่อปิด Wi-Fi

หมายเหตุ: นอกจากนี้ คุณยังสามารถปิดทำงาน Wi-Fi จากหน้าจอ **Quick Settings (การตั้งค่าด่วน)** ได้ด้วย ดูส่วน **การตั้งค่าด่วน** สำหรับข้อมูลเกี่ยวกับการเรียกใช้หน้าจอ Quick Settings (การตั้งค่าด่วน)

Bluetooth®

ใช้คุณสมบัติบลูทูธของ ASUS Phone ของคุณเพื่อส่งและรับไฟล์ และสตรีมไฟล์มัลติมีเดียกับอุปกรณ์สมาร์ทอื่น ๆ ในระยะทางไกล ๆ ด้วยบลูทูธ คุณสามารถแชร์ไฟล์มีเดียของคุณระหว่างอุปกรณ์สมาร์ทต่าง ๆ กับเพื่อน ๆ, ส่งข้อมูลสำหรับพิมพ์ด้วย เครื่องพิมพ์บลูทูธ หรือเล่นไฟล์เพลงด้วยลำโพงบลูทูธ

การเปิดทำงาน Bluetooth®

1. เปิดหน้าจอ การตั้งค่า โดยการดำเนินการต่อไปนี้:
 - เปิด Quick setting (การตั้งค่าด่วน) จากนั้นแตะ  > **Connected devices (อุปกรณ์ที่เชื่อมต่อ)**
 - บัดขึ้นจากด้านล่างของหน้าจอหลัก จากนั้นแตะที่ **Settings (การตั้งค่าระบบ)** > **Connected devices (อุปกรณ์ที่เชื่อมต่อ)**
2. เลื่อนสวิตช์บลูทูธไปทางขวา เพื่อเปิดบลูทูธ

หมายเหตุ: นอกจากนี้ คุณยังสามารถเปิดทำงานบลูทูธจากหน้าจอ **Quick Settings (การตั้งค่าด่วน)** ได้ด้วย ดูส่วน **การตั้งค่าด่วน** สำหรับข้อมูลเกี่ยวกับการเรียกใช้หน้าจอ Quick Settings (การตั้งค่าด่วน)

การจับคู่ASUS Phone ของคุณกับอุปกรณ์ Bluetooth®

ก่อนที่จะใช้คุณสมบัติบลูทูธของASUS Phone ของคุณได้อย่างเต็มที่
แรกสุดคุณต้องจับคู่กับอุปกรณ์บลูทูธก่อน ASUS Phone
จะเกิดการจับคู่การเชื่อมต่อของอุปกรณ์บลูทูธไว้โดยอัตโนมัติ

1. บนหน้าจอ การตั้งค่า แท็บ **Bluetooth (บลูทูธ)** เพื่อแสดงอุปกรณ์ที่มีทั้งหมด

สำคัญ!

- ถ้าอุปกรณ์ที่คุณต้องการจับคู่ด้วยไม่ได้อยู่ในรายการ ให้แน่ใจว่าเปิดทำงานคุณสมบัติบลูทูธของอุปกรณ์นั้น และตั้งค่าเป็น Discoverable (สามารถมองเห็นได้)
- คุณคู่มือผู้ใช้ที่มาพร้อมกับอุปกรณ์ของคุณ เพื่อเรียนรู้วิธีการเปิดทำงานบลูทูธของอุปกรณ์นั้น และตั้งค่าเป็น Discoverable (สามารถมองเห็นได้)

2. แตะ **Pair new device (จับคู่อุปกรณ์ใหม่)** เพื่อสแกนหาอุปกรณ์บลูทูธมากขึ้น
3. ในรายการอุปกรณ์ที่ใช้ได้ แท็บอุปกรณ์บลูทูธที่คุณต้องการจับคู่ด้วย
4. ให้แน่ใจว่ารหัสผ่านเดียวกันแสดงบนอุปกรณ์ทั้งคู่ จากนั้นแตะ **Pair (จับคู่)**

หมายเหตุ: ปิดคุณสมบัติบลูทูธ เพื่อช่วยประหยัดพลังงานแบตเตอรี่

การเลิกจับคู่ASUS Phone ของคุณจากอุปกรณ์ Bluetooth®

1. บนหน้าจอ การตั้งค่า แท็บ บลูทูธ เพื่อแสดงอุปกรณ์ที่มีและจับคู่ไว้ทั้งหมด
2. ในรายการของอุปกรณ์ที่จับคู่ไว้ แท็บ  ของอุปกรณ์บลูทูธที่คุณต้องการเลิกจับคู่ จากนั้นแตะ **Forget (ลืม)**

การแชร์อินเทอร์เน็ต

เมื่อไม่มีบริการ Wi-Fi คุณสามารถใช้ ASUS Phone ของคุณเป็นโมเด็ม หรือเปลี่ยนแท็บเล็ตไปเป็นฮอตสปอต Wi-Fi เพื่อให้โน้ตบุ๊ค แท็บเล็ต และอุปกรณ์มือถืออื่น ๆ เชื่อมต่ออินเทอร์เน็ตได้

สำคัญ! ผู้ให้บริการมือถือส่วนใหญ่อาจต้องให้คุณสมัครแผนข้อมูล เพื่อที่จะสามารถใช้ฟังก์ชันการแชร์อินเทอร์เน็ตได้ ติดต่อผู้ให้บริการมือถือของคุณเกี่ยวกับการเปิดให้บริการแผนข้อมูลนี้

หมายเหตุ:

- การเข้าถึงอินเทอร์เน็ตผ่านการแชร์อินเทอร์เน็ต อาจช้ากว่าการเชื่อมต่อ Wi-Fi หรือการเชื่อมต่อมือถือมาตรฐาน
- อุปกรณ์มือถือจำนวนจำกัดเท่านั้นที่สามารถเชื่อมต่อเพื่อใช้อินเทอร์เน็ตผ่าน ASUS Phone ของคุณได้
- ปิดคุณสมบัติการแชร์อินเทอร์เน็ตเมื่อไม่ได้ใช้งาน เพื่อช่วยประหยัดพลังงานแบตเตอรี่

ฮอตสปอต Wi-Fi

เปลี่ยน ASUS Phone ของคุณไปเป็นฮอตสปอต Wi-Fi เพื่อแชร์การเชื่อมต่ออินเทอร์เน็ตกับอุปกรณ์อื่น ๆ

1. เปิดหน้าจอ การตั้งค่า โดยการดำเนินการต่อไปนี้:

- เปิด Quick setting (การตั้งค่าด่วน) จากนั้นแตะ  > **Network & Internet (เครือข่ายและอินเทอร์เน็ต)**
- ปัดขึ้นจากด้านล่างของหน้าจอหลัก จากนั้นแตะที่ **Settings (การตั้งค่าระบบ)** > **Network & Internet (เครือข่ายและอินเทอร์เน็ต)**

2. แตะ **Hotspot & Tethering (ฮอตสปอตและการเชื่อมโยงเครือข่าย)** จากนั้นเลื่อน **Wi-Fi hotspot (Wi-Fi ฮอตสปอต)** ไปที่ **ON (เปิด)**

3. แตะ **Set up Wi-Fi hotspot (ตั้งค่า Wi-Fi ฮอตสปอต)** จากนั้นกำหนด SSID หรือชื่อเครือข่ายที่ไม่ซ้ำกัน และรหัสผ่าน 8 อักขระที่รัดกุมสำหรับฮอตสปอต Wi-Fi ของคุณ เมื่อทำเสร็จ แตะ **Save (บันทึก)**

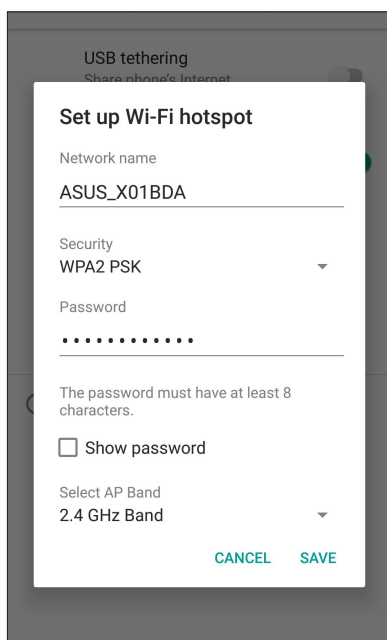

4. เชื่อมต่ออุปกรณ์อื่น ๆ เข้ากับการเชื่อมต่อฮอตสปอตของ ASUS Phone ของคุณในลักษณะเดียวกับวิธีการที่คุณเชื่อมต่อไป ยังเครือข่าย Wi-Fi

การปล่อยสัญญาณผ่าน USB

เปิดใช้งานการปล่อยสัญญาณผ่าน USB บน ASUS Phone ของคุณ และแชร์การเชื่อมต่ออินเทอร์เน็ตกับอุปกรณ์เครื่องอื่น

1. เชื่อมต่อ ASUS Phone ของคุณเข้ากับอุปกรณ์เครื่องอื่นด้วยสายเคเบิล USB
2. จากหน้าจอการตั้งค่า และ **Network & Internet (เครือข่ายและอินเทอร์เน็ต) > Hotspot & Tethering (ฮอตสปอตและการเชื่อมต่อเครือข่าย)** จากนั้นเลื่อน **USB tethering (การปล่อยสัญญาณผ่าน USB)** ไปที่ **ON (เปิด)** เพื่อเปิดใช้งานการปล่อยสัญญาณ

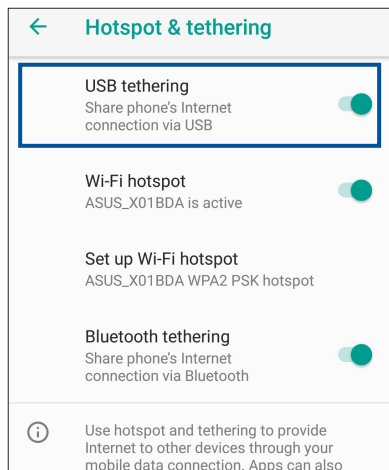

การเชื่อมต่อเครือข่ายด้วยบลูทูธ

เปิดใช้งานการปล่อยสัญญาณผ่านบลูทูธบน ASUS Phone ของคุณ เพื่อแชร์การเชื่อมต่ออินเทอร์เน็ตกับ อุปกรณ์เครื่องอื่น

1. เปิดทำงานบลูทูธบน ASUS Phone ของคุณและอุปกรณ์อื่น ๆ
2. จับคู่อุปกรณ์ทั้งสอง

หมายเหตุ: สำหรับรายละเอียด ดู [Pairing your Zen device to a Bluetooth® device \(การจับคู่ ASUS Phone ไปยังอุปกรณ์ Bluetooth®\)](#)

3. จากหน้าจอ Settings (การตั้งค่า) และ **Network & Internet (เครือข่ายและอินเทอร์เน็ต) > Hotspot & Tethering (ฮอตสปอตและการเชื่อมต่อเครือข่าย)** เลื่อน **Bluetooth tethering (การเชื่อมต่อเครือข่ายด้วยบลูทูธ)** ไปที่ **ON (เปิด)**

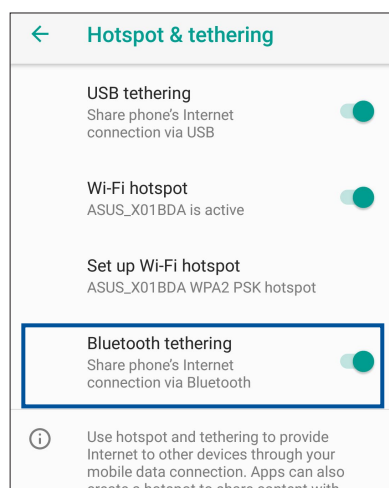

การเดินทางและแผนที่

8

นาฬิกา

ปรับแต่งการตั้งค่าเขตเวลาของ ASUS Phone ของคุณ, ตั้งนาฬิกาปลุก และใช้ ASUS Phone ของคุณเป็นนาฬิกาจับเวลา โดยใช้แอป นาฬิกา

การเรียกใช้ นาฬิกา

หากต้องการเรียกใช้แอป Clock (นาฬิกา) ปัดขึ้นจากด้านล่างของหน้าจอหลัก จากนั้นแตะที่ Clock (นาฬิกา)

นาฬิกา

แตะ Clock (นาฬิกา) เพื่อเข้าถึงการตั้งค่าต่าง ๆ ของนาฬิกาโลกบนASUS Phone ของคุณ

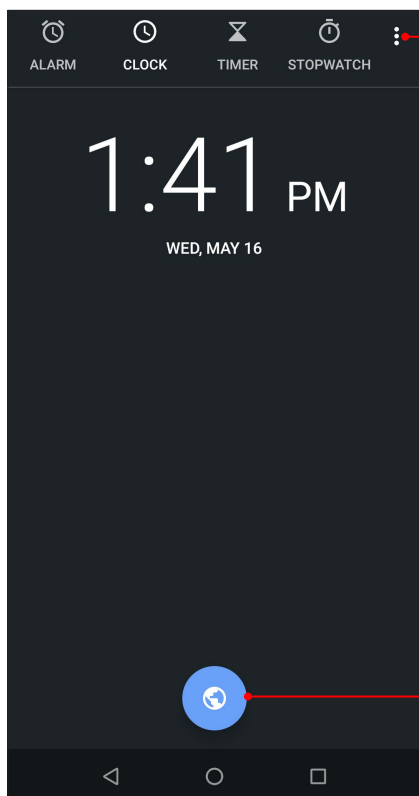

แตะที่นี่ เพื่อเพิ่มเมืองใหม่เพื่อทำเครื่องหมายบนแผนที่ของนาฬิกาโลกของคุณ

แตะที่นี่เพื่อเพิ่มเมืองใหม่เพื่อทำเครื่องหมายบนแผนที่ของนาฬิกาโลก

นาฬิกาปลุก

แท็บ **ALARM** (นาฬิกาปลุก) เพื่อเรียกใช้การตั้งค่านาฬิกาปลุกของASUS Phone ของคุณ

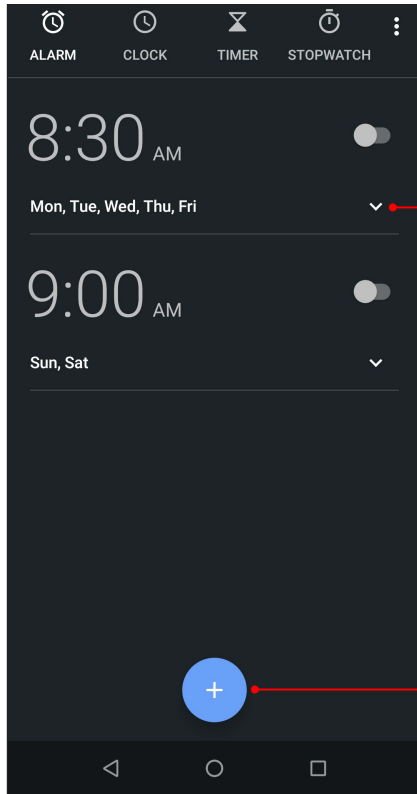

แตะเพื่อเปิดการตั้งค่าแจ้งเตือน

แท็บนี้เพื่อเข้าถึงการตั้งค่าต่าง ๆ ของคุณสมบัตินาฬิกาปลุก

การจับเวลา

แท็บ **STOPWATCH** (การจับเวลา) เพื่อใช้ASUS Phone ของคุณเป็นนาฬิกาจับเวลา

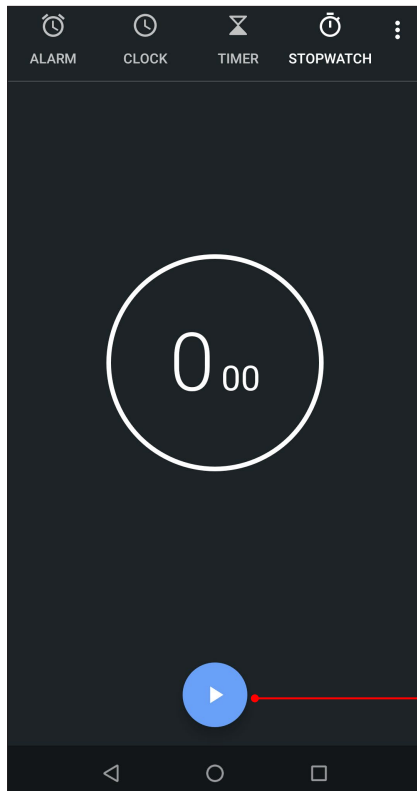

แท็บปุ่มนี้ เพื่อเริ่มใช้คุณสมบัตินาฬิกาจับเวลา

การตั้งเวลา

คุณสามารถตั้งค่าตัวเลือกการตั้งเวลาหลายอย่างสำหรับ ASUS Phone ของคุณ ในการดำเนินการ ให้ทำตามขั้นตอน ด้านล่าง:

การตั้งค่าการตั้งเวลา

แตะ **TIMER** (การตั้งเวลา) เพื่อเข้าถึงคุณสมบัติการตั้งเวลาของ ASUS Phone ของคุณ

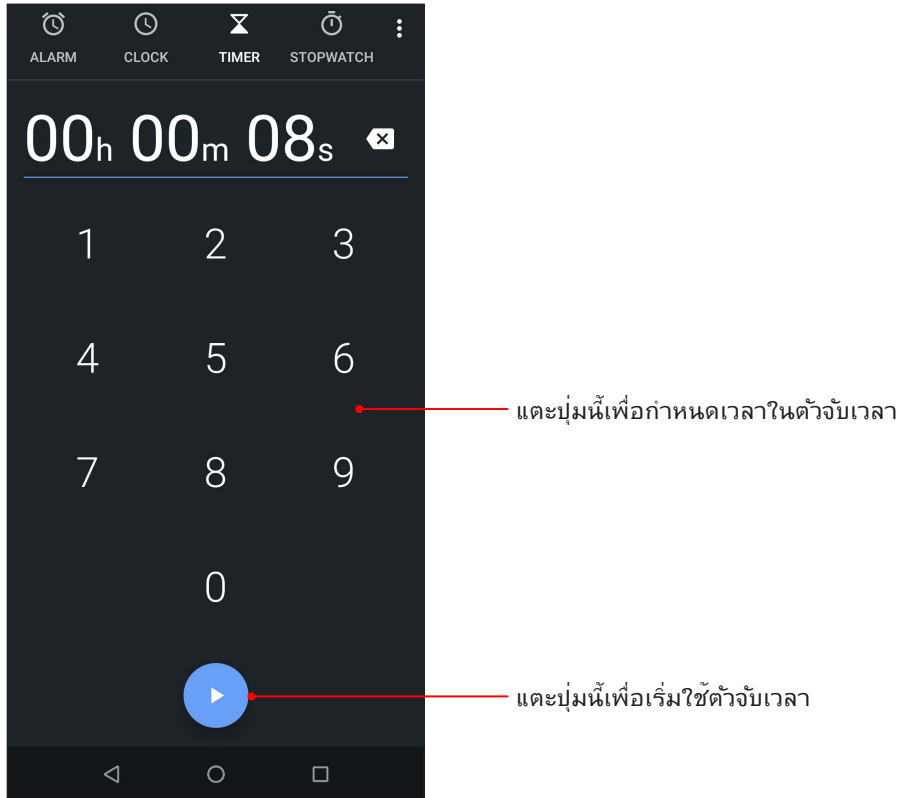

เครื่องมือ Zen พิเศษ

เครื่องคิดเลข

คำนวณโดยใช้โทรศัพท์ ASUS ของคุณโดยการใช้งานแอป Calculator (เครื่องคิดเลข)

การเรียกใช้งาน Calculator (เครื่องคิดเลข)

หากต้องการเรียกใช้ Calculator (เครื่องคิดเลข) ปัดขึ้นจากด้านล่างของหน้าจอหลัก จากนั้นแตะที่ **Calculator (เครื่องคิดเลข)**

หน้าจอ Calculator (เครื่องคิดเลข)

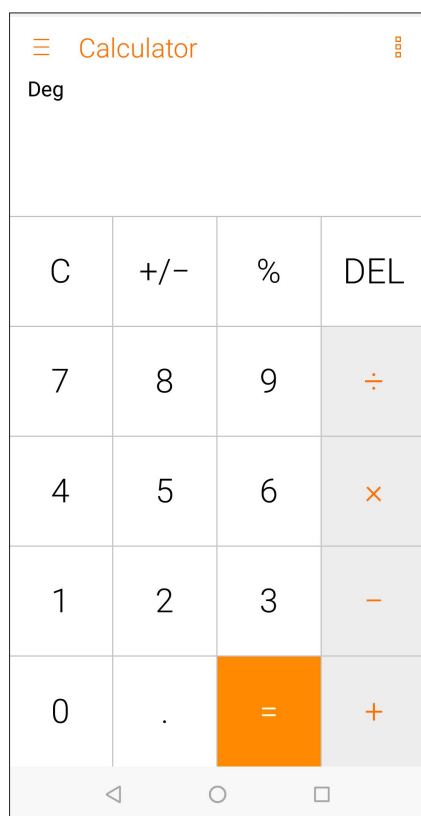

เครื่องบันทึกเสียง

บันทึกไฟล์เสียงโดยใช้ ASUS Phone ของคุณโดยการเปิดใช้งานแอปฯ บันทึกเสียง

การเรียกใช้ บันทึกเสียง

ในการเรียกใช้ บันทึกเสียง ปัดขึ้นจากด้านล่างของหน้าจอหลัก จากนั้นแตะที่ **Sound Recorder (บันทึกเสียง)**

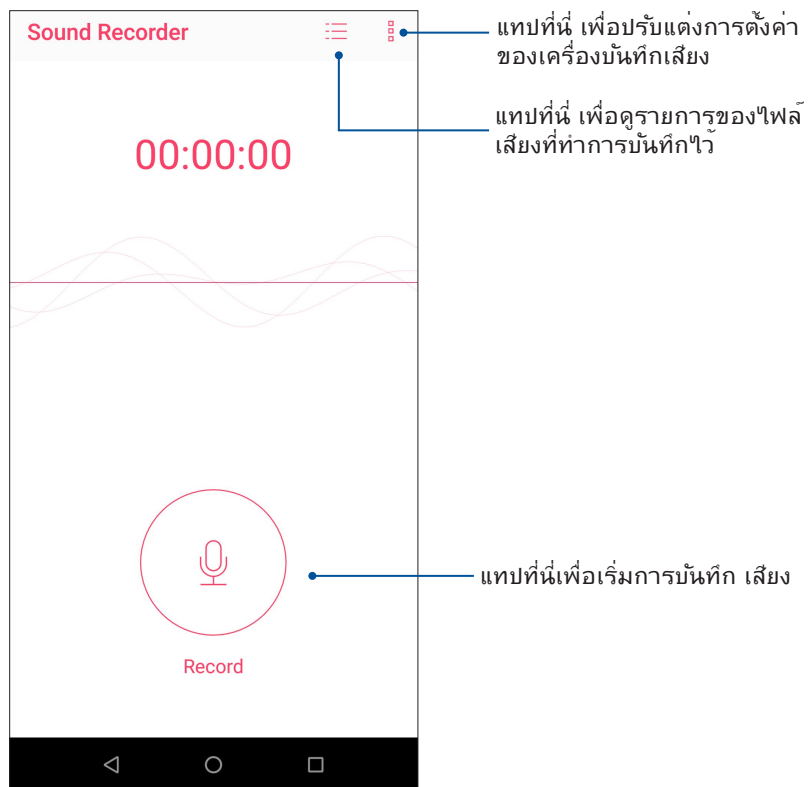

การหยุดการบันทึกชั่วคราว

ระหว่างการหยุดการบันทึกชั่วคราว คุณสามารถเลือกที่จะบันทึกต่อ ลบ หรือจัดเก็บสิ่งที่บันทึกไว้ได้

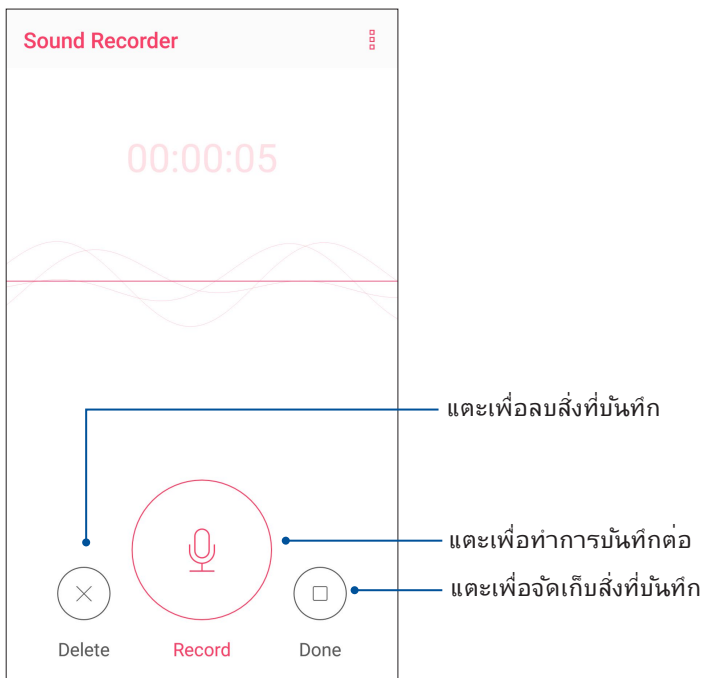

รายการสิ่งที่บันทึก

จากรายการสิ่งที่บันทึก คุณสามารถเล่น เปลี่ยนชื่อ แชร์ หรือลบไฟล์เสียงที่บันทึกไว้ได้

วิธีการดูรายการสิ่งที่บันทึกของคุณ และ  จากหน้าจอหลักของ Sound Recorder (เครื่องบันทึกเสียง)

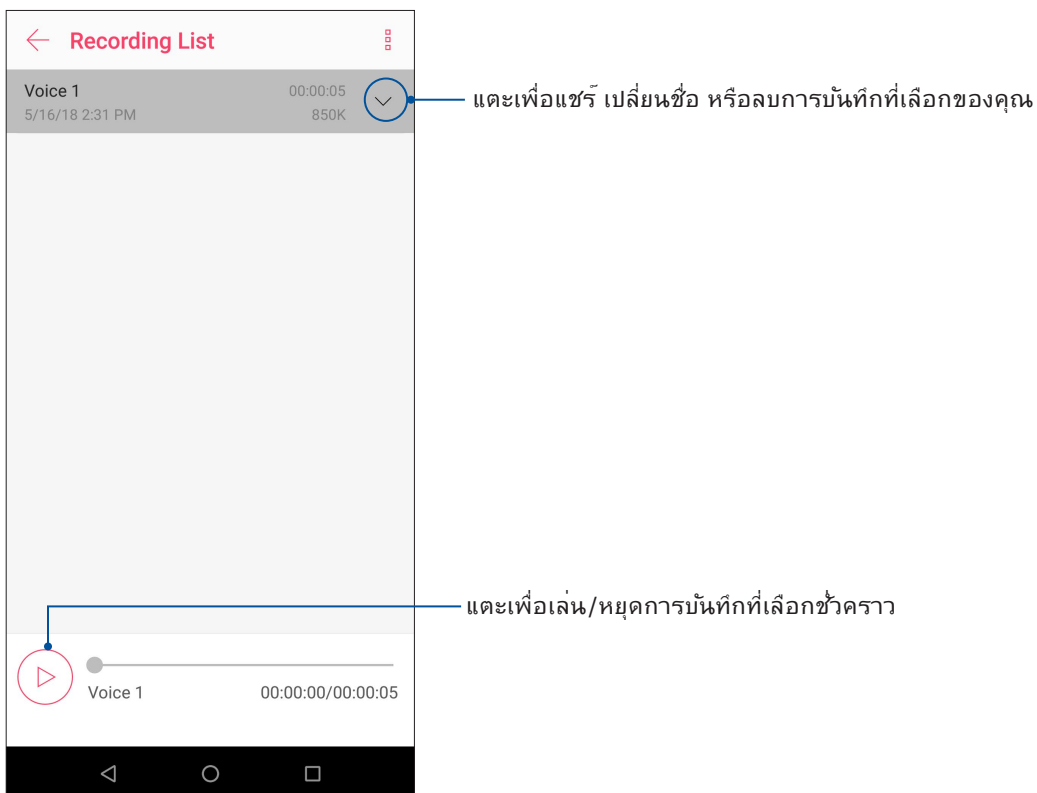

การทำให้อุปกรณ์ของคุณทันสมัยอยู่ตลอดเวลา

อัปเดตระบบ Android บน ASUS Phone ของคุณ และทำการอัปเดตแอปพลิเคชันและคุณสมบัติต่าง ๆ อยู่เสมอ

การอัปเดตระบบของคุณ

1. ปัดขึ้นจากด้านล่างของหน้าจอหลัก จากนั้นแตะที่ **Settings (การตั้งค่าระบบ)**
2. บนหน้าจอการตั้งค่า เลื่อนลงเพื่อแสดงรายการอื่น ๆ จากนั้นแตะ **System (ระบบ) > System updates (การอัปเดตระบบ)** เพื่อตรวจหาการอัปเดตระบบ
3. แตะ  บนหน้าจอการอัปเดตระบบเพื่อตั้งค่าดาวน์โหลดการอัปเดตระบบอัตโนมัติ

หมายเหตุ: คุณสามารถพรีวิวครั้งสุดท้ายที่ระบบ ASUS Phone ของคุณถูกอัปเดตได้ที่ ตรวจสอบอัปเดตครั้งล่าสุด: ของหน้าต่าง อัปเดตระบบ

ที่เก็บข้อมูล

คุณสามารถเก็บข้อมูล แอปพลิเคชัน หรือไฟล์ต่าง ๆ บน ASUS Phone (ที่เก็บข้อมูลภายใน), นที่เก็บข้อมูลภายนอก หรือบน ที่เก็บข้อมูลออนไลน์ คุณจำเป็นต้องมีการเชื่อมต่ออินเทอร์เน็ตเพื่อถ่ายโอน หรือดาวน์โหลดไฟล์ของคุณบนที่เก็บข้อมูล ออนไลน์ ใช้สายเคเบิล USB ที่มาพร้อมเครื่อง เพื่อคัดลอกไฟล์ไปยังหรือจากคอมพิวเตอร์ไปยัง ASUS Phone ของคุณ

สำรองและรีเซ็ต

สำรองข้อมูล, รหัสผ่าน Wi-Fi และการตั้งค่าอื่น ๆ ไปยังเซิร์ฟเวอร์ Google โดยใช้ ASUS Phone ของคุณ ในการดำเนินการ:

1. ปัดขึ้นจากด้านล่างของหน้าจอหลัก จากนั้นแตะที่ **Settings (การตั้งค่าระบบ) > System (ระบบ) > Backup (สำรอง)**
2. จากหน้าต่าง Backup (สำรองข้อมูล) คุณสามารถที่จะ
 - สำรองข้อมูลใน Google Drive: คุณสมบัตินี้ใช้สำหรับสำรองข้อมูลของคุณ, รหัสผ่าน Wi-Fi และการตั้งค่าอื่น ๆ ไปยัง Google Drive เมื่อเปิดทำงาน
 - Backup account (แอดเดสการสำรอง): อนุญาตให้คุณระบุแอดเดสที่ คุณจะเชื่อมโยงด้วยเมื่อคุณบันทึกข้อมูลสำรองของคุณ

รีเซ็ต

รีเซ็ตการตั้งค่าเครื่อง และการกำหนดลักษณะของแอปพลิเคชัน หรือรีเซ็ตค่าเริ่มต้นจากโรงงาน

1. ปัดขึ้นจากด้านล่างของหน้าจอหลัก จากนั้นแตะที่ **Settings (การตั้งค่า) > System (ระบบ) > Reset options (ตัวเลือกรีเซ็ต)**

2. จากหน้าต่าง Reset (รีเซ็ต) คุณสามารถที่จะ:

- **รีเซ็ต Wi-Fi, มือถือและบลูทูธ:** คุณสมบัตินี้จะคืนค่ารหัสผ่าน Wi-Fi และการตั้งค่าเครือข่ายอื่น ๆ
- **รีเซ็ตการกำหนดคุณลักษณะของแอป:** คุณสมบัตินี้ช่วยอำนวยความสะดวกในการกู้คืนการตั้งค่า และข้อมูลที่สำรองไว้เมื่อคุณติดตั้งแอปใหม่
- **ลบข้อมูลทั้งหมด (รีเซ็ตการตั้งค่าจากโรงงาน):** ลบข้อมูลทั้งหมดบนโทรศัพท์

การรักษาความปลอดภัยASUS Phone ของคุณ

ใช้คุณสมบัติด้านการรักษาความปลอดภัยของASUS Phone ของคุณเพื่อป้องกันการโจรหรือการเข้าถึงข้อมูลโดยไม่ได้รับ อนุญาต

การปลดล๊อคหน้าจอ

เมื่อหน้าจอถูกล็อค คุณสามารถเปิดเครื่องได้ด้วยตัวเลือกในการปลดล๊อคต่าง ๆ ที่ASUS Phone มีให้

1. ปัดขึ้นจากด้านล่างของหน้าจอหลัก จากนั้นแตะที่ **Settings (การตั้งค่า) > Security & location (ความปลอดภัยและตำแหน่งที่ตั้ง)**
2. แตะ **Screen lock (ล๊อคหน้าจอ)** จากนั้นเลือกตัวเลือกในการปลดล๊อค ASUS Phone ของคุณ

หมายเหตุ:

- สำหรับข้อมูลเพิ่มเติม ให้ดูส่วน **Unlock screen options (ตัวเลือกการปลดล๊อคหน้าจอ)**
- เพื่อปิดใช้งานตัวเลือกการปลดล๊อคหน้าจอที่คุณตั้งค่าไว้ แตะ **None (ไม่มี)** บนหน้าจอเลือกการล๊อคหน้าจอ

ตัวเลือกการปลดล๊อคหน้าจอ

เลือกจากตัวเลือกเหล่านี้เพื่อล๊อคASUS Phone ของคุณ

ปัดนิ้ว

ปัดนิ้วขึ้นเพื่อปลดล๊อค ASUS Phone ของท่าน

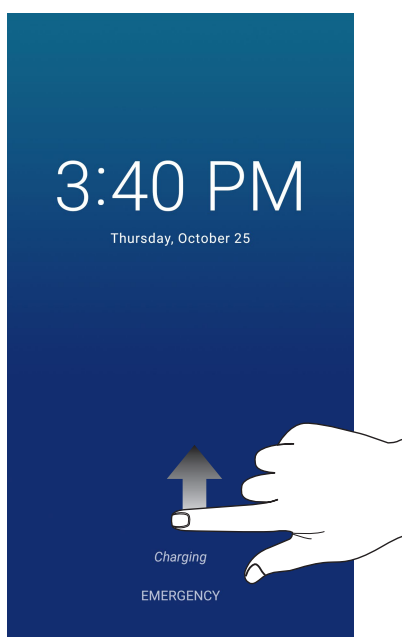

PIN

ป้อนตัวเลขอย่างน้อยสี่หลัก เพื่อตั้งค่า PIN

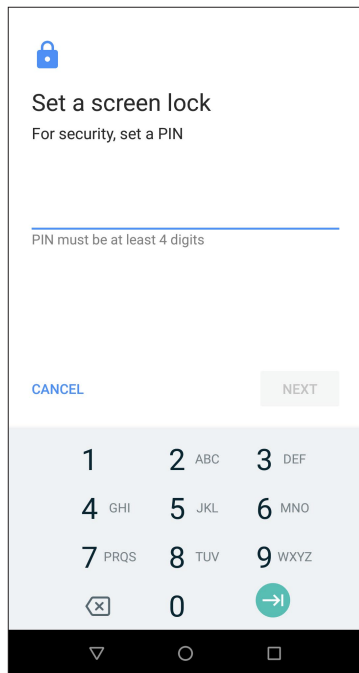

สำคัญ! ให้แน่ใจว่าจำ PIN ที่คุณสร้างขึ้นเพื่อปลดล็อคอุปกรณ์ของคุณได้

รูปแบบ

เลื่อนนิ้วของคุณบนจุด เพื่อสร้างรูปแบบ

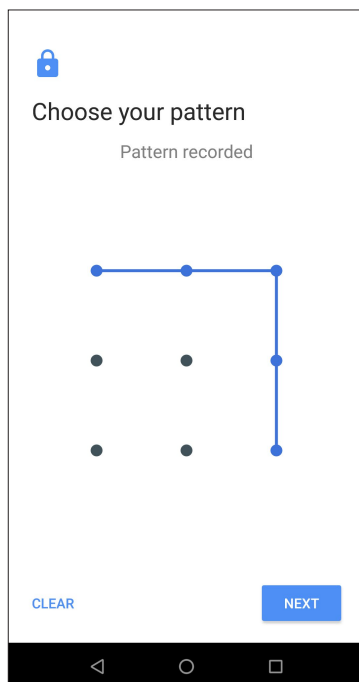

สำคัญ! คุณสามารถสร้างรูปแบบโดยใช้จุดอย่างน้อยที่สุดสี่จุด ให้แน่ใจว่าจำรูปแบบที่คุณสร้างขึ้นเพื่อปลดล็อคอุปกรณ์ของคุณได้

รหัสผ่าน

ป้อนตัวอักษรอย่างน้อยสี่ตัว เพื่อตั้งค้ำรหัสผ่าน

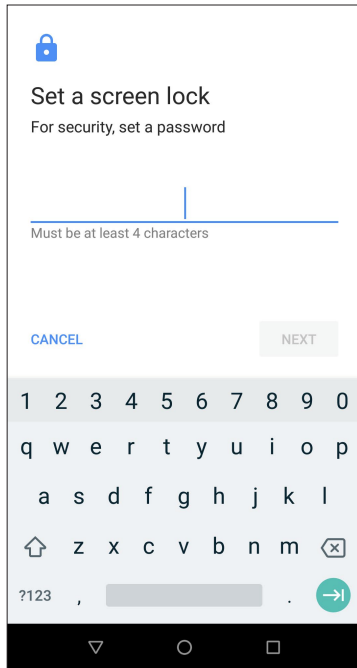

สำคัญ! ให้แน่ใจว่าจ้รหัสผ่านที่คุณสร้างขึ้นเพื่อปลดล๊อคอุปกรณ์ของคุณได้

การตั้งค้ำการระบุตัวตนของ ASUS Phone

ทราบข้อมูลระบุตัวตนของ ASUS Phone ของคุณ เช่น หมายเลขผลิตภัณฑ์, หมายเลข IMEI (หมายเลขอุปกรณ์มือถือสากล) หรือ หมายเลขรุ่น

ตัวเลขนี้มีความสำคัญ เช่นเมื่อคุณทำ ASUS Phone ของคุณหาย คุณสามารถติดต่อผู้ให้บริการโทรศัพท์ของคุณ และให้ข้อมูลนี้เพื่อขึ้นบัญชีดำการใช้งานโดยไม่ได้รับอนุญาตของ ASUS Phone ของคุณได้

วิธีการแสดงหมายเลขระบุตัวตนของ ASUS Phone ของคุณ:

1. ปิดจ้ขึ้นจากด้านล่างของหน้าจอหลัก จากนั้นแตะที่ **Settings (การตั้งค้ำ)**
2. บนหน้าจอ Settings (การตั้งค้ำ) เลื่อนลงเพื่อแสดงรายการอื่น ๆ จากนั้นแตะ **System (ระบบ) > About phone (เกี่ยวกับโทรศัพท์)** หน้าจอ About (เกี่ยวกับ) แสดงสถานะ, ข้อมูลทางกฎหมาย, หมายเลขรุ่น, เวอร์ชันระบบปฏิบัติการ, ข้อมูลฮาร์ดแวร์และซอฟต์แวร์ของแท็บเล็ต ASUS ของคุณ
3. วิธีการดูหมายเลขผลิตภัณฑ์ หมายเลขติดต่อ SIM และ IMEI ของ ASUS Phone ของคุณ แตะ **Status (สถานะ)**

ภาคผนวก

ข้อมูลเพื่อความปลอดภัย

ขออภัย! การใช้ตัวควบคุม หรือการปรับ หรือการดำเนินการนอกเหนือจากที่ระบุไว้ในที่นี้อาจทำให้มีโอกาสสัมผัสกับการแผ่รังสีที่เป็นอันตรายได้

การดูแล ASUS Phone

- ใช้อุปกรณ์ ASUS Phone ในสภาพแวดล้อมที่มีอุณหภูมิระหว่าง 0 °C (32 °F) ถึง 35 °C (95 °F)

แบตเตอรี่

คำเตือน! การถอดประกอบแบตเตอรี่ด้วยตัวคุณเองส่งผลให้การรับประกันเป็นโมฆะและอาจทำให้เกิดการบาดเจ็บที่

ASUS Phone ของคุณมาพร้อมกับแบตเตอรี่ลิเทียม-โพลีเมอร์ที่ไม่สามารถถอดได้สมรรถนะสูงคำแนะนำในการบำรุงรักษา เพื่อให้แบตเตอรี่มีอายุ ยาวนานขึ้น

- ห้ามถอดแบตเตอรี่ลิเทียมโพลีเมอร์ชนิดที่ไม่สามารถถอดออกได้ ซึ่งการกระทำเช่นนี้จะทำให้การรับประกันเป็นโมฆะ
- หลีกเลี่ยงการชาร์จในสถานที่ซึ่งมีอุณหภูมิสูงหรือต่ำมากๆ แบตเตอรี่จะมีสมรรถนะสูงสุดที่อุณหภูมิระหว่าง +5 °C ถึง +35 °C
- ห้ามถอดและเปลี่ยนแบตเตอรี่ด้วยแบตเตอรี่ที่ไม่ได้รับอนุญาต
- ใช้เฉพาะแบตเตอรี่ของ ASUS การใช้แบตเตอรี่อื่นอาจเป็นอันตรายต่อร่างกาย/การบาดเจ็บ และอาจเกิดความเสียหายต่ออุปกรณ์ของคุณ
- อย่าถอดและจุ่มแบตเตอรี่ลงในน้ำ หรือของเหลวอื่นชนิดใดๆ
- อย่าพยายามเปิดแบตเตอรี่ เนื่องจากประกอบด้วยสารที่มีอันตรายหากกลืนเข้าไป หรือมีการสัมผัสถูกผิวหนังที่ไม่มีการป้องกัน
- อย่าถอดและลัดวงจรแบตเตอรี่ เนื่องจากแบตเตอรี่อาจร้อนจัด และทำให้เกิดไฟฟ้าไหม้ เก็บแบตเตอรี่ให้ห่างจากอัญมณี และวัตถุ วัสดุโลหะอื่นๆ
- อย่าถอดและทิ้งแบตเตอรี่ออกลงในกองไฟ แบตเตอรี่อาจระเบิด และอาจปล่อยสารที่มีอันตรายออกสู่สิ่งแวดล้อม
- อย่าถอดและทิ้งแบตเตอรี่ปะปนกับของเสียทั่วไปภายในบ้าน นำไปทิ้งยังจุดเก็บรวบรวมสารที่มีอันตราย

- อย่าสัมผัสขั้วแบตเตอรี่
- เพื่อหลีกเลี่ยงไฟฟ้าไหม้ หรือไฟฟ้าไหม้ อย่าถอดชิ้นส่วน งบ บด หรือเจาะแบตเตอรี่

ข้อควรระวัง:

- มีความเสี่ยงจากการระเบิด ถ้าใส่ แบตเตอรี่ชนิดที่ไม่ถูกต้อง
 - หวังแบตเตอรี่ที่ใช้แล้วตามขั้นตอน
-

เครื่องชาร์จ

- ใช้เฉพาะเครื่องชาร์จที่ให้มากับอุปกรณ์ ASUS Phone ของคุณเท่านั้น
- อย่าดึงสายเครื่องชาร์จเพื่อถอดเครื่องออกจาก เต้าเสียบไฟฟ้า ให้ดึงที่ตัวเครื่องชาร์จ

ข้อควรระวัง

อุปกรณ์ ASUS Phone ของคุณเป็นอุปกรณ์ที่มีคุณภาพสูง ก่อนที่จะใช้งานให้อ่านขั้นตอน และเครื่องหมายข้อควรระวัง ทั้งหมดบน (1) อะแดปเตอร์ AC

- อย่าใช้อุปกรณ์ ASUS Phone ในสภาพแวดล้อมแบบสุดขั้ว ซึ่งมีอุณหภูมิสูง หรือมีความชื้นสูง อุปกรณ์ ASUS Phone ทำงานโดยมีสมรรถนะดีที่สุด ในสภาพแวดล้อมที่มีอุณหภูมิระหว่าง 0 °C (32 °F) ถึง 35 °C (95 °F)
- อย่าถอดชิ้นส่วนอุปกรณ์ ASUS Phone หรืออุปกรณ์เสริม ถ้าผลิตภัณฑ์จำเป็นต้องได้รับการซ่อมแซม ให้ส่งคืนผลิตภัณฑ์ไปยังศูนย์บริการที่ได้รับการแต่งตั้ง ถ้ามีการถอดชิ้นส่วนผลิตภัณฑ์ อาจมีความเสี่ยงจากการถูกไฟฟ้าช็อต หรืออาจเกิดไฟฟ้าไหม้ได้
- อย่าลัดวงจรขั้วแบตเตอรี่ด้วยวัตถุโลหะ

การใช้เครื่องมือเปิดเครื่องโดยผู้ใช้

ถ้าจำเป็นต้องใช้เครื่องมือเพื่อเปิดบริเวณ ที่ผู้ใช้สามารถเข้าถึงได้ ผู้ใช้ต้องไม่นำ เครื่องมือดังกล่าวมาเปิดส่วนอื่นๆ ที่มีอันตราย หรือส่วนที่มีเครื่องหมายระบุไม่ให้ผู้ใช้เปิด

ประกาศ

การปฏิบัติตามข้อกำหนดว่าด้วยอุปกรณ์วิทยุของสหภาพยุโรป

ประกาศเกี่ยวกับความสอดคล้องของ EU ฉบับย่อ

โดยนัยนี้ ASUSTek Computer Inc. ขอประกาศว่าอุปกรณ์วิทยุประเภท ASUS_X01BDA สอดคล้องกับ Directive 2014/53/EU ขอความเต็มรูปแบบของประกาศเกี่ยวกับความสอดคล้องของ EU สามารถค้นหาได้ที่ <https://www.asus.com/support/> (ค้นหา ZB631KL)

ตารางเอาต์พุตคลื่นความถี่วิทยุ

รายการ	ตารางกำลังเอาต์พุตคลื่นความถี่วิทยุสูงสุด	
Bluetooth	Bluetooth BR/EDR (2402~2480 MHz)	12.36 dBm
	Bluetooth LE (2402~2480 MHz)	2.29 dBm
WLAN	2.4GHz 802.11b (2412~2472 MHz)	17.46 dBm
	2.4GHz 802.11g (2412~2472 MHz)	14.74 dBm
	2.4GHz 802.11n HT20 (2412~2472 MHz)	13.67 dBm
GSM	GSM 900 GSM 1TX Burst (880~915; 925~960 MHz)	34.00 dBm
	GSM 1800 GSM 1TX Burst (1710~1785; 1805~1880 MHz)	30.88 dBm
WCDMA	WCDMA Band I (1920~1980; 2110~2170 MHz)	24.27 dBm
	WCDMA Band V (824~849; 869~894 MHz)	24.10 dBm
	WCDMA Band VIII (880~915; 925~960 MHz)	24.16 dBm
LTE	LTE Band 1 (1920~1980; 2110~2170 MHz)	23.42 dBm
	LTE Band 3 (1710~1785; 1805~1880 MHz)	21.72 dBm
	LTE Band 5 (824 ~ 849; 869 ~ 894 MHz)	23.71 dBm
	LTE Band 7 (2500~2570; 2620~2690 MHz)	23.35 dBm
	LTE Band 8 (880~915; 925~960 MHz)	23.81 dBm
	LTE Band 20 (832~862; 791~821 MHz)	23.82 dBm
	LTE Band 40 (2300~2400 MHz)	23.31dBm

เครื่องวิทยุคมนาคมและอุปกรณ์นี้ มีความสอดคล้องตามมาตรฐานหรือข้อกำหนดของ กสทช

หมายเหตุ: ตารางแสดงผลกำลังส่ง RF นี้ใช้สำหรับประเทศสมาชิกสหภาพยุโรป, EEA, EFTA และตุรกี เท่านั้น ช่วงความถี่และกำลังส่ง RF อาจแตกต่างจากประเทศอื่น ๆ ที่ไม่ใช่ประเทศในสหภาพยุโรป

การปฏิบัติตามข้อกำหนดว่าด้วยการสัมผัสถูกคลื่นความถี่วิทยุและ SAR

ผลิตภัณฑ์ Asus นี้ผ่านการทดสอบและตรงตามขีดจำกัด SAR ที่ใช้บังคับของสหภาพยุโรป ขีดจำกัด SAR คือ 2.0W/กก. ในประเทศที่กำหนดค่าขีดจำกัดเฉลี่ยเกินกว่า 10 กรัมของเนื้อเยื่อ ค่า SAR สูงสุดเฉพาะสำหรับอุปกรณ์มีค่าดังนี้:

ASUS_X01BDA (ZB631KL)

- ศีรษะ: 0.347 วัตต์/กก.
- ร่างกาย: 1.460 วัตต์/กก.

เมื่อพกพาอุปกรณ์นี้หรือใช้ขณะที่สวมใส่บนร่างกาย ใช้อุปกรณ์เสริมที่ผ่านการรับรองเช่น ช้องหูฟัง หรือมีจะหนีให้รักษาระยะห่าง 0.5 ซม.จากร่างกาย เพื่อให้แน่ใจว่าได้ปฏิบัติตามข้อกำหนดว่าด้วยการสัมผัสถูกคลื่นความถี่วิทยุ

เครื่องวิทยุคมนาคมนี้มีอัตราการดูดกลืนพลังงานจำเพาะ (Specific Absorption Rate – SAR) อันเนื่องมาจากเครื่องวิทยุคมนาคมเท่ากับ 0.347 วัตต์/กก. ซึ่งสอดคล้องตาม มาตรฐานความปลอดภัยต่อสุขภาพของมนุษย์จากการใช้ เครื่องวิทยุคมนาคมที่คณะกรรมการกิจการโทรคมนาคมแห่งชาติประกาศกำหนด



การใช้ GPS (ระบบระบุตำแหน่งบนพื้นโลก)บนASUS Phone

หากต้องการใช้คุณลักษณะการระบุตำแหน่ง GPS บนASUS Phone:

- ตรวจสอบให้แน่ใจว่าอุปกรณ์ของคุณได้เชื่อมต่อกับอินเทอร์เน็ตก่อนเปิดใช้งาน Google Map หรือแอปพลิเคชันที่ใช้ GPS ต่างๆ
- สำหรับการใช้งานแอปพลิเคชันที่ใช้ GPS บนอุปกรณ์ของคุณในครั้งแรก ให้แน่ใจว่าคุณอยู่ในที่กลางแจ้งเพื่อรับข้อมูลการระบุตำแหน่งที่ดีที่สุด
- เมื่อใช้แอปพลิเคชันที่ใช้ GPS บนอุปกรณ์ของคุณในรถยนต์ ส่วนประกอบที่เป็นโลหะของหน้าต่างรถยนต์และอุปกรณ์อิเล็กทรอนิกส์อื่นๆ อาจมีผลต่อประสิทธิภาพการทำงานของ GPS

ประกาศเกี่ยวกับการเคลือบ

สำคัญ! เพื่อให้เป็นฉนวนไฟฟ้า และรักษาความปลอดภัยเกี่ยวกับไฟฟ้า มีการใช้สารเคลือบเพื่อป้องกันอุปกรณ์ ยกเว้นที่ด้านข้าง ซึ่งมีพอร์ต I/O อยู่

ประกาศเกี่ยวกับ ASUS สีเขียว

ASUS มุ่งเน้นในการสร้างผลิตภัณฑ์และบรรจุภัณฑ์ที่เป็นมิตรกับสิ่งแวดล้อม เพื่อป้องกันสุขภาพของผู้บริโภค ในขณะเดียวกัน ก็ลดผลกระทบต่อสิ่งแวดล้อมให้มึนน้อยที่สุด การลดจำนวนหน้าของคู่มือให้เหลือน้อยลง ก็สอดคล้องกับการลดการปล่อย คาร์บอน

สำหรับคู่มือผู้ใช้อย่างละเอียด และข้อมูลที่เกี่ยวข้อง ให้อดูคู่มือผู้ใช้ที่ให้มาในASUS Phone หรือเยี่ยมชมเว็บไซต์สนับสนุนของ ASUS ที่ <http://support.asus.com/>

บริการรีไซเคิล/การนำกลับของ ASUS

โปรแกรมการรีไซเคิลและนำกลับของ ASUS

มาจากความมุ่งมั่นของเราในการสร้างมาตรฐานสูงสุดสำหรับการปกป้อง สิ่งแวดล้อมของเรา เราเชื่อว่าการให้ทางแก้ปัญหาสำหรับคุณ จะทำให้สามารถรีไซเคิลผลิตภัณฑ์ แบตเตอรี่ และชิ้นส่วนอื่นๆ รวมทั้งวัสดุบรรจุหีบห่อของเราอย่างมีความรับผิดชอบ โปรดไปที่

<http://csr.asus.com/english/Takeback.htm> สำหรับ

ชื่อรุ่น: ASUS_X01BDA (ZB631KL)

ผู้ผลิต:	ASUSTeK Computer Inc.
ที่อยู่:	4F, No.150, LI-TE RD., PEITOU, TAIPEI 112, TAIWAN
ตัวแทนที่ได้รับการแต่งตั้งในยุโรป:	ASUS Computer GmbH
ที่อยู่:	HARKORT STR. 21-23, 40880 RATINGEN, GERMANY