

Zenfone Max Pro[®]M2

ZB631KL
Ghidul utilizatorului



Informații privind îngrijirea produsului și utilizarea acestuia în siguranță

Linii directe



Siguranța rutieră trebuie să fie pe primul plan. Vă recomandăm ferm să nu utilizați dispozitivul în timp ce conduceți sau operați orice tip de vehicul.



Acest dispozitiv trebuie utilizat exclusiv în medii în care temperatura ambientală este cuprinsă între 0°C (32°F) și 35°C (95°F).



Opriti funcționarea dispozitivului în zone restricționate, în care utilizarea dispozitivelor mobile este interzisă. Întotdeauna respectați regulile și reglementările atunci când vă aflați în zone restricționate, precum în avioane, săli de teatru sau cinema, spitale sau atunci când vă aflați în apropierea echipamentelor medicale, a gazelor și carburanților, a zonelor în care există substanțe explozive și a altor zone similare.



Folosiți numai adaptoare și cabluri de c.a. aprobate de către ASUS pentru utilizarea împreună cu acest dispozitiv. Consultați eticheta de pe partea inferioară a dispozitivului și asigurați-vă că adaptorul de alimentare este conform cu valorile nominale înscrise pe aceasta.



Nu utilizați cabluri de alimentare, accesorii și alte echipamente periferice deteriorate cu dispozitivul dvs.



Mențineți dispozitivul uscat. Nu utilizați sau expuneți dispozitivul la lichide, ploaie sau umezeală.



Puteți trece dispozitivul prin echipamente de scanare cu raze X (cum sunt echipamentele utilizate pentru securitatea aeroporturilor), însă acesta nu trebuie să fie expus la detectoare sau baghete magnetice.



Ecranul dispozitivului este realizat din sticlă. Dacă ecranul se sparge, încetați utilizarea dispozitivului și nu atingeți fragmentele de sticlă spartă. Trimiteți imediat dispozitivul pentru a fi reparat de către personalul de service calificat al ASUS.



Pentru a preveni posibilele deteriorări ale auzului, nu ascultați sunete la volume înalte pe perioade mari de timp.



Înainte de a curăța dispozitivul, deconectați-l de la sursa de alimentare cu c.a. Pentru curățarea ecranului dispozitivului dvs. folosiți numai bureți din celuloză și lavete din piele de căprioară.



Trimiteți dispozitivul pentru a fi reparat numai de către personalul de service calificat al ASUS.

Reciclare corespunzătoare



Dacă bateria se înlocuiește cu un tip incorect, există pericolul de explozie. Aruncați bateriile uzate conform instrucțiunilor.



A NU SE ARUNCA bateria în gunoiul menajer. Simbolul tomberonului tăiat de linii transversale arată că bateria nu trebuie aruncată în gunoiul menajer.



A NU SE ARUNCA dispozitivul Telefonul ASUS în gunoiul menajer. Acest produs a fost creat pentru a permite reutilizarea și reciclarea componentelor în mod corespunzător. Simbolul care reprezintă un container tăiat înseamnă că produsul (electric, dispozitiv electric și baterie cu celule cu mercur) nu trebuie depozitat împreună cu gunoiul menajer. Verificați reglementările locale cu privire la casarea produselor electronice.



NU aruncați dispozitivul Telefonul ASUS în foc. NU scurtcircuitați contactele. NU dezasamblați dispozitivul Telefonul ASUS.

Forumul fanilor ZenTalk

http://www.asus.com/zentalk/global_forward.php



NOTĂ: Pentru mai multe informații juridice și despre etichetarea electronică, accesați secțiunea **Settings (Setări) > System (Sistem) > About phone (Despre telefon) > Legal information (Informații juridice)** a dispozitivului dvs.

NOTĂ: Descrierile aplicațiilor prezentate în acest manual sunt numai pentru referință și pot să nu coincidă cu ceea ce vedeți pe dispozitiv.

Cuprins

1	Informații principale	
	Bine ați venit!.....	7
	Pregătiți-vă pentru telefonul ASUS!.....	8
	Utilizarea pentru prima dată	14
	Utilizarea ecranului tactil.....	15
2	Nicăieri nu e mai bine ca acasă	
	Caracteristicile ecranului de pornire al dispozitivului Zen	18
	Ecranul de pornire.....	18
	Setări rapide	19
	Notificări	20
	Personalizarea ecranului inițial	21
	Widgeturi.....	21
	Tapete	22
	Configurarea datei și a orei	23
	Configurarea tonului de apel și a sunetelor de alertă.....	23
	Ecranul de blocare	24
	Personalizarea ecranului de blocare.....	24
	Senzor de identificare a amprenteii	25
	Pornirea telefonului ASUS pentru prima dată	25
	Configurarea identității amprenteii din Settings (Setări)	26
	Face Unlock (Deblocare prin recunoașterea chipului)	27
	Configurarea deblocării prin recunoașterea chipului din Settings (Setări)	27
3	Munciți intens? Jucați-vă la fel de intens	
	Chrome	30
	Lansarea aplicației Chrome.....	30
	Partajarea unei pagini.....	31
	Marcarea paginilor	31
	Golirea memoriei cache a browserului.....	31
	Gmail.....	32
	Google Calendar	33
	Crearea evenimentelor	33
	Editarea sau eliminarea evenimentelor.....	33
	Crearea de memento-uri	34
	Editarea sau eliminarea memento-urilor	34
4	Țineți mereu legătura cu cei care contează	
	Apelați cu stil.....	35
	Caracteristica Dual SIM.....	35
	Efectuarea apelurilor	37
	Apelarea contactelor favorite	39
	Primirea apelurilor.....	39
	Alte opțiuni privind apelurile	40
	Gestionarea apelurilor multiple	40

	Gestionarea contactelor.....	41
	Setări privind contactele.....	41
	Configurarea profilului dvs.	41
	Adăugarea contactelor.....	42
	Marcarea contactelor favorite.....	43
	Gestionarea listei de persoane blocate	44
	Interacțiunea socială cu contactele dvs.	44
	Trimiți mesaje și multe altele	45
	Mesaje	45
5	Distracție și divertisment	
	Utilizarea unui set cu căști	46
	Conectarea mufei audio.....	46
	Google Play Music	47
6	Momentele dvs. prețioase	
	Surprinderea momentelor deosebite	48
	Lansarea aplicației Camera	48
	Utilizarea aplicației Photos (Fotografii)	49
	Vizualizarea locației unei fotografii.....	49
	Partajarea fișierelor din Photos (Fotografii)	49
	Editarea unei imagini	50
	Ștergerea fișierelor din Photos (Fotografii)	50
7	Cum puteți rămâne conectat în permanență	
	Rețeaua de date mobile	51
	Activarea rețelei de date mobile.....	51
	Wi-Fi	51
	Activarea funcției Wi-Fi.....	51
	Conectarea la o rețea Wi-Fi	52
	Dezactivarea funcției Wi-Fi.....	52
	Bluetooth®	52
	Activarea funcției Bluetooth®.....	52
	Asocierea telefonul ASUS cu un dispozitiv Bluetooth®	53
	Anularea asocierii telefonul ASUS cu un dispozitiv Bluetooth®	53
	Partajarea conexiunii internet.....	54
	Hotspot Wi-Fi.....	54
	Partajare conexiune internet prin Bluetooth	55
8	Călătorii și hărți	
	Aplicația Ceas.....	56
	Ceas universal	56
	Alarmă	57
	Cronometru	57
	Temporizator.....	58

9	Universul Zen este pretutindeni	
	Instrumente speciale Zen.....	59
	Calculatoare	59
	Aplicația Înregistrator sunet.....	60
10	Păstrați-vă starea de spirit Zen	
	Menținerea dispozitivului actualizat	62
	Actualizarea sistemului	62
	Stocare.....	62
	Copiere de rezervă și resetare.....	62
	Resetare	62
	Securizarea telefonului dvs. ASUS.....	63
	ANEXE	
	Informații pentru utilizarea în condiții de siguranță	66
	Note	68

Informații principale

1

Bine ați venit!

Explorați simplitatea intuitivă a interfeței de utilizare Zen UI de la ASUS!

ASUS Zen UI este o interfață intuitivă și atractivă, destinată în mod exclusiv telefoanelor ASUS. Aceasta vă oferă aplicații speciale integrate sau alte aplicații care să corespundă cerințelor dumneavoastră personale unice și să vă simplifice viața, permițându-vă, în același timp, să vă distrați grație telefonului ASUS.



Camera

Datorită tehnologiei PixelMaster, acum puteți surprinde momentele speciale în fotografii și clipuri video pline de viață și la calitate superioară.



Mesaje

Mesaje, o aplicație intuitivă și încântătoare, vă permite să trimiteți/primiți mesaje SMS/MMS, precum și să trimiteți texte, fotografii sau mesaje audio în grup. Aveți posibilitatea să adăugați emoji sau autocolante la mesaje, să partajați locația, să arhivați mesajele și să blocați cu ușurință expeditorii SMS. De asemenea, puteți face fotografii sau înregistra videoclipuri și partaja cu ușurință aceste fișiere.

NOTĂ: Disponibilitatea aplicațiilor interfeței de utilizare Zen UI de la ASUS variază în funcție de regiunea în care vă aflați și de modelul telefonului ASUS. Glisați în sus de la partea de jos a ecranului inițial pentru a afla care sunt aplicațiile disponibile pentru telefonul dvs. ASUS.

Pregătiți-vă pentru telefonul ASUS!

Componente și caracteristici

Luați dispozitivul în mână și configurați-l în doar câteva mișcări.

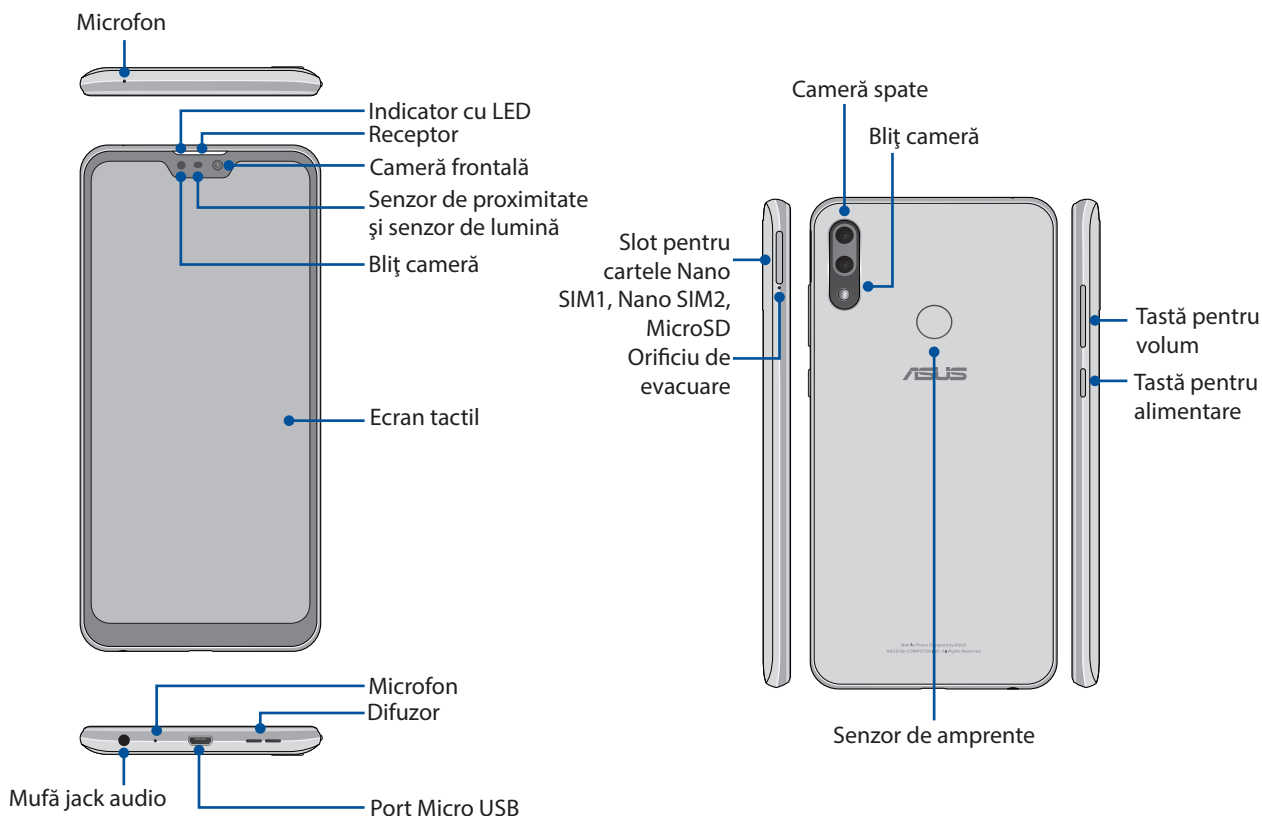

AVERTIZARE!

- Pentru a evita problemele de conectare la rețea și cu bateria:
 - NU puneți un autocolant metalic pe suprafața antenei.
 - NU folosiți o ramă/carcasă de protecție metalică pe telefonul ASUS.
 - NU acoperiți suprafața antenei cu mâinile sau alte obiecte în timp ce utilizați unele funcții, cum ar fi efectuarea de apeluri sau folosirea conexiunii de date mobile.
- Vă recomandăm să utilizați protecții de ecran compatibile ASUS. Utilizarea protecțiilor de ecran incompatibile cu ASUS poate cauza funcționarea defectuoasă a senzorului telefonului ASUS.

NOTĂ: Fanta de cartelă MicroSD acceptă formatele de cartelă MicroSD și MicroSDXC.

IMPORTANT!

- Nu vă recomandăm să utilizați un protector de ecran, deoarece acesta poate interfera cu funcționarea senzorului de proximitate. Dacă doriți să utilizați un protector de ecran, asigurați-vă că acesta nu blochează senzorul de proximitate.
- Mențineți dispozitivul uscat în permanență, în special ecranul tactil. Apa sau alte lichide pot provoca funcționarea defectuoasă a ecranului tactil.

Pentru a instala o cartelă Nano SIM / un card de memorie

Fantele de cartelă Nano SIM acceptă benzile de rețea GSM/GPRS/ EDGE, WCDMA/HSPA+/DC-HSPA+, FDD-LTE, și TD-LTE DSDV.

NOTĂ: Pentru a preveni deteriorarea conectorului, folosiți o cartelă nano SIM standard, fără un adaptor de SIM și fără a folosi un cutter.

Telefonul dvs. ASUS acceptă cartele de memorie microSD și microSDXC cu capacitatea de până la 2 TB.

NOTE:

- Este posibil ca unele carduri de memorie să nu fie compatibile cu telefonul dvs. ASUS Asigurați-vă că utilizați numai carduri de memorie compatibile pentru a preveni pierderea datelor și deteriorarea dispozitivului și/sau a cardului de memorie.
 - Cartela microSD se comercializează separat.
-

ATENȚIE! Fiți foarte atent atunci când manipulați o cartelă Nano SIM / un card de memorie. Compania ASUS nu își asumă responsabilitatea pentru niciun fel de pierderi de date sau daune produse cartelelor dvs. Nano SIM / card de memorie.

Instalarea unei cartele Nano SIM / unui card de memorie:

1. Apăsați cu știftul de ejectare inclus în orificiul din fanta cartelei pentru a ejecta suportul.

ATENȚIE!

- Atenție să nu deteriorați capacul fantei cartelei și să nu vă răniți unghiile atunci când scoateți capacul.
 - Nu folosiți forța, nu forfecăți și nu îndoiți capacul fantei cartelei.
 - Nu folosiți unelte ascuțite sau solvenți pe dispozitiv, pentru a evita zgârierea acestuia.
-

2. Introduceți cartela Nano SIM, respectiv microSD în sloturile pentru cartele.

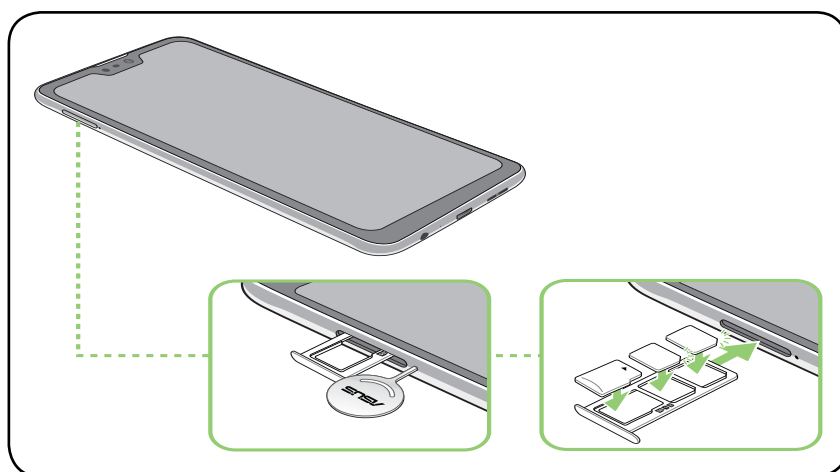



3. Împingeți ușor tăvița înapoi până când este bine închisă.

IMPORTANT!

- Fantele de cartelă Nano SIM acceptă benzile de rețea GSM/GPRS/ EDGE, WCDMA/HSPA+/DC-HSPA+, FDD-LTE și TD-LTE DSDV. Ambele cartele Nano SIM se pot conecta la serviciul de apelare 4G VoLTE. Totuși, doar una se poate conecta simultan la serviciile de date FDD-LTE și TD-LTE.
 - Compatibilitatea telefonului ASUS cu benzile 2G/3G/4G/LTE diferă în funcție de regiune. Verificați compatibilitatea consultând operatorii locali.
-

Scoaterea unei cartele Nano SIM / unui card de memorie

ATENȚIE!

- Fiți foarte atent atunci când manipulați o cartelă Nano SIM / un card de memorie. Compania ASUS nu își asumă responsabilitatea pentru niciun fel de pierderi de date sau daune produse cartelelor dvs. Nano SIM / card de memorie.
- Decuplați cardul de memorie în mod corespunzător pentru a-l îndepărta în condiții de siguranță din dispozitiv. Pentru a scoate cardul de memorie, glisați în jos de la partea de sus a ecranului și atingeți  > **Storage (Stocare)**. faceți clic  lângă **SD card (Card SD)**.

Pentru a scoate o cartelă nano SIM / unui card de memorie:

1. Apăsați cu știftul de ejectare inclus în orificiul din fanta cartelei pentru a ejecta suportul.

ATENȚIE!

- Atenție să nu deteriorați capacul fantei cartelei și să nu vă răniți unghiile atunci când scoateți capacul.
- Nu folosiți forța, nu forfecați și nu îndoiți capacul fantei cartelei.
- Nu folosiți unelte ascuțite sau solvenți pe dispozitiv, pentru a evita zgârierea acestuia.

2. Scoateți cartela nano SIM sau cartela MicroSD din fanta pentru cartelă.

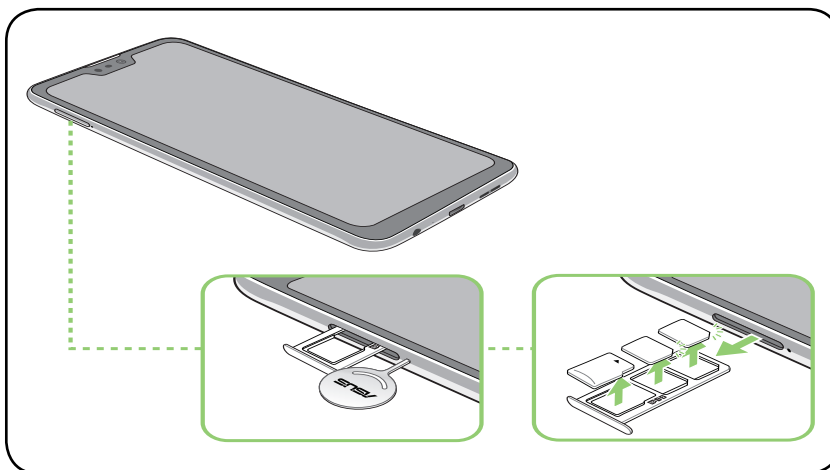

3. Împingeți ușor tăvița înapoi până când este bine închisă.

Încărcarea dispozitivului Telefonul ASUS

Telefonul dvs. ASUS vă este livrată încărcată parțial, însă dvs. trebuie să o încărcați complet înainte de a o utiliza pentru prima oară. Citiți următoarele informații și atenționări importante înainte de a încărca dispozitivul.

IMPORTANT!

- Dezlipiți foliile de protecție de pe adaptorul de alimentare și de pe cablul micro USB înainte de a utiliza aceste accesorii cu dispozitivul dvs.
- Este obligatoriu să conectați adaptorul de alimentare cu c.a. la o priză de alimentare compatibilă. Puteți să conectați adaptorul de alimentare cu c.a. la orice priză de alimentare cu tensiunea cuprinsă între 100 și 240 V.
- Tensiunea de ieșire a acestui adaptor este de +5V=2A, 10W.
- La utilizarea dispozitivului Telefonul ASUS conectat la o priză de alimentare, priza împământată trebuie să fie aproape de unitate și ușor accesibilă.
- Pentru a economisi energie, deconectați adaptorul de alimentare c.a. de la priza de alimentare atunci când nu este utilizat.
- Nu așezați obiecte pe telefonul ASUS.

ATENȚIE!

- În timpul încărcării, este posibil ca telefonul dvs. ASUS să se încălzească foarte mult. Acest lucru este normal. Cu toate acestea, dacă dispozitivul se încălzește neobișnuit de mult, deconectați cablul micro USB de la dispozitiv și trimiteți dispozitivul, inclusiv adaptorul de alimentare cu c.a. și cablul, personalului de service calificat al ASUS.
- Pentru a preveni orice deteriorare a telefonului dvs. ASUS, a adaptorului de alimentare cu c.a. sau a cablului micro USB, asigurați-vă că adaptorul de alimentare cu c.a., cablul micro USB și dispozitivul sunt conectate în mod corespunzător înainte de a începe încărcarea.

Pentru a încărca dispozitivul dvs. Telefonul ASUS:

1. Conectați cablul micro USB la adaptorul de alimentare.
2. Conectați cablul micro USB la dispozitivul Telefonul ASUS.
3. Conectați adaptorul de alimentare la o priză împământată.

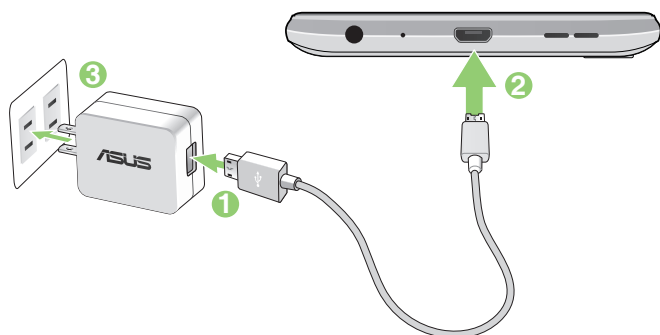

IMPORTANT!

- La utilizarea telefonului ASUS conectat la o priză de alimentare, priza împământată trebuie să fie aproape de unitate și ușor accesibilă.
- La încărcarea telefonului ASUS de la computer, verificați dacă este conectat cablul micro USB la portul USB de pe computer.
- Evitați încărcarea telefonului ASUS într-un mediu în care temperatura ambiantă depășește 35 °C (95 °F).
- Încărcați dispozitivul Telefonul ASUS pentru opt (8) ore înainte de a-l utiliza în modul baterie pentru prima dată.
- Starea de încărcare a bateriei este indicată prin următoarele pictograme:

Nivel redus **Nu se încarcă** **Se încarcă** **Baterie complet încărcată**



NOTE:

- Din motive de siguranță, folosiți **NUMAI** adaptorul de alimentare și cablul incluse în pachet, pentru a evita deteriorarea dispozitivului și pentru a preveni riscul de rănire.
- Din motive de siguranță, folosiți **NUMAI** adaptorul de alimentare și cablul incluse în pachet pentru a încărca telefonul dvs. ASUS.
- Intervalul pentru tensiunea de intrare dintre priza de perete și acest adaptor este de 100 - 240 V c.a. Tensiunea de ieșire a dispozitivului este de +5V=2A, 10W.

-
4. Când dispozitivul este complet încărcat, deconectați cablul USB de la telefonul ASUS înainte de a deconecta adaptorul de alimentare cu a.c. de la priza de alimentare.

NOTE:

- Puteți să utilizați dispozitivul în timp ce acesta este în curs de încărcare, însă încărcarea completă a dispozitivului va dura mai mult timp,
 - Finalizarea încărcării prin portul USB al unui computer poate dura mai mult timp.
 - În cazul în care computerul dvs. nu furnizează suficientă putere pentru încărcarea prin portul USB, încărcați telefonul ASUS utilizând adaptorul de alimentare cu c.a. conectat la o priză de alimentare.
-

Pornirea sau oprirea telefonul ASUS

Pornirea dispozitivului dvs.

Pentru a porni dispozitivul, apăsați și mențineți apăsat pe butonul de alimentare până când dispozitivul pornește.

Oprirea dispozitivului dvs.

Pentru a opri dispozitivul:

1. Dacă ecranul este stins, apăsați pe butonul de alimentare pentru a-l aprinde. Dacă ecranul este blocat, deblocați ecranul dispozitivului.
2. Apăsați și mențineți apăsat pe butonul de alimentare și, atunci când vi se solicită, atingeți **Opriți alimentarea**.

Modul de repaus

Pentru a plasa dispozitivul în modul de repaus, apăsați o dată pe butonul de alimentare pentru a stinge ecranul.



Utilizarea pentru prima dată

Atunci când porniți telefonul ASUS pentru prima dată, un expert vă va ghida pe parcursul procesului de configurare. Urmați instrucțiunile de pe ecran pentru a selecta limba, a configura rețea dispozitivului mobil, rețeaua Wi-Fi și funcțiile de securitate și a sincroniza conturile.

Utilizați contul Google sau ASUS pentru a configura dispozitivul. Dacă nu aveți un cont Google sau ASUS, puteți să creați unul.

Cont Google

Utilizarea unui cont Google vă permite să utilizați la maximum aceste caracteristici ale sistemului de operare Android:

- Organizarea și vizualizarea tuturor informațiilor, de oriunde v-ați afla.
- Copierea de rezervă automată a tuturor datelor.
- Utilizarea serviciilor Google în cel mai simplu mod, de oriunde v-ați afla.

Cont ASUS

Deținerea unui cont ASUS vă permite să vă bucurați de următoarele avantaje:

- Serviciul de asistență personalizată ASUS și prelungirea garanției pentru produsele înregistrate.
- Primirea celor mai recente actualizări pentru dispozitive și firmware.

Sfaturi pentru economisirea bateriei

Nivelul de încărcare a bateriei determină durata de timp pentru care puteți utiliza telefonul ASUS. În continuare puteți găsi câteva sfaturi pentru conservarea bateriei telefonului dvs. ASUS.

- Închideți toate aplicațiile aflate în execuție pe care nu le utilizați.
- Atunci când nu utilizați dispozitivul, apăsați pe butonul de alimentare pentru a-l plasa în modul de repaus.
- Reduceți luminozitatea afișajului.
- Mențineți volumul difuzoarelor la un nivel redus.
- Dezactivați caracteristica Wi-Fi.
- Dezactivați caracteristica Bluetooth.
- Dezactivați caracteristica de rotire automată a ecranului.
- Dezactivați toate caracteristicile de sincronizare automată din dispozitivul dvs.

Utilizarea ecranului tactil

Utilizați aceste gesturi pe ecranul tactil pentru a lansa aplicații, accesa o parte din setări și naviga pe telefonul ASUS.

Lansarea aplicațiilor sau selectarea elementelor

Pentru a lansa o aplicație, trebuie doar să o atingeți.

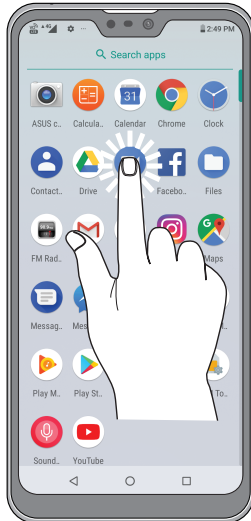

Mutarea sau ștergerea elementelor

Executați una din următoarele acțiuni:

- Pentru a muta o aplicație sau un widget, atingeți și mențineți apăsat pe elementul respectiv și trageți-l în locația în care doriți să îl mutați.
- Pentru a șterge o aplicație sau un widget de pe ecranul de pornire, atingeți-l și țineți-l apăsat și atingeți  .



Deplasarea prin pagini sau ecrane

Executați una din următoarele acțiuni:

- Glisați cu degetul către stânga sau către dreapta pentru a comuta între ecrane sau pentru a deschide Google Search.
- Glisați cu degetul în sus sau în jos pentru a parcurge pagini web sau liste de elemente.

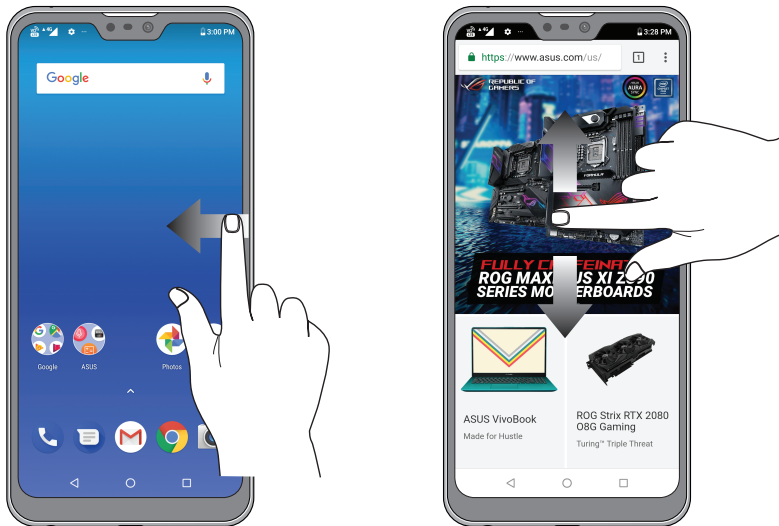

Mărirea conținutului

Depărtați două degete pe panoul cu ecran tactil pentru a mări o imagine din Photos (Fotografii) sau hărți sau pentru a mări o pagină web.



Micșorarea conținutului

Apropiți două degete pe panoul cu ecran tactil pentru a micșora o imagine din Photos (Fotografii) sau hărți sau pentru a micșora o pagină web.



NOTĂ: Este posibil să nu reușiți să măriți/micșorați anumite pagini web, deoarece aceste pagini ar putea fi special create pentru a corespunde ecranului mobil.

Nicăieri nu e mai bine ca acasă

2

Caracteristicile ecranului de pornire al dispozitivului Zen

Ecranul de pornire

Beneficiați de memento-uri cu privire la evenimentele importante, cu privire la actualizări ale aplicațiilor și sistemului, prognoze meteo și mesaje text de la persoanele care contează pentru dvs., direct pe ecranul de pornire.

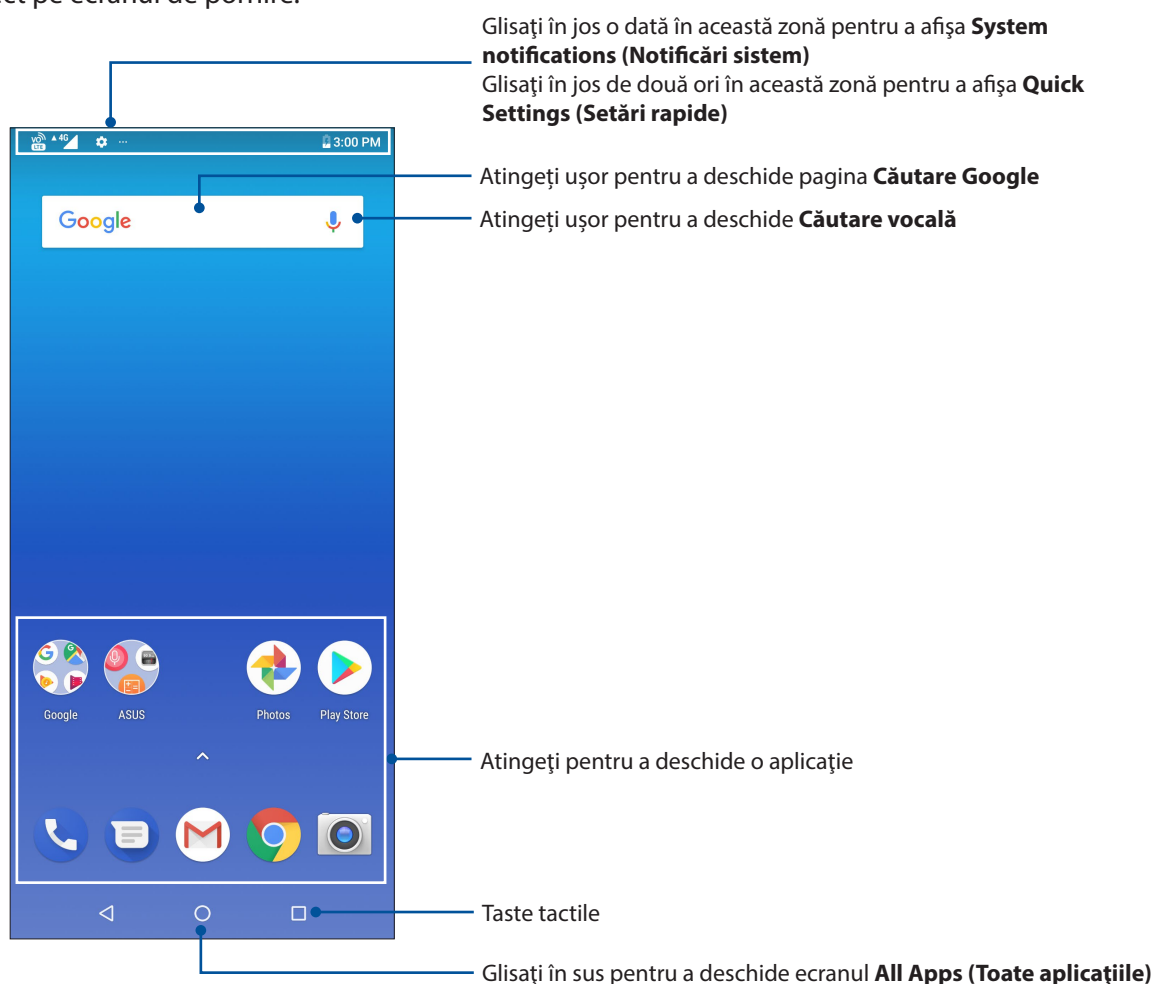

Setări rapide

Panoul de notificări cu setări rapide oferă acces printr-o singură atingere la o parte din caracteristicile și setările wireless ale telefonului dvs. ASUS. Fiecare dintre aceste caracteristici este reprezentată printr-un buton.

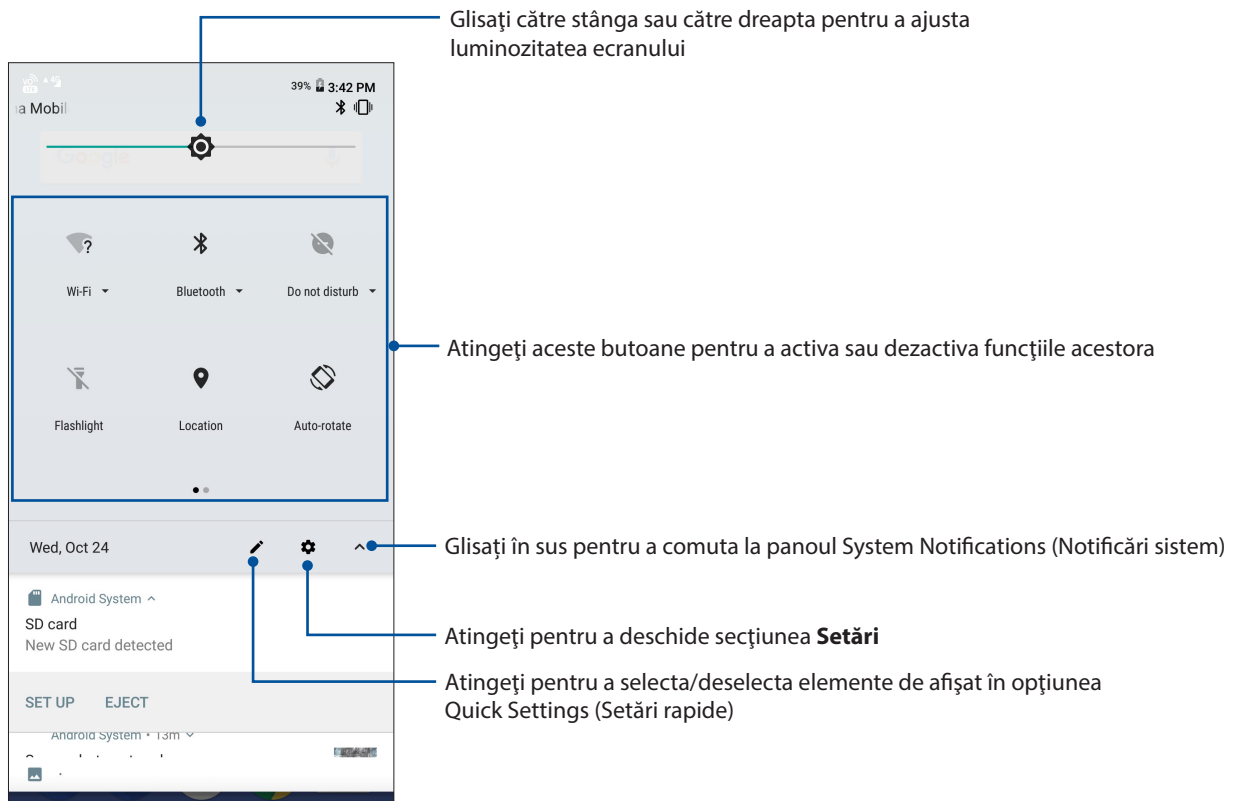

Pentru a lansa panoul Quick settings (Setări rapide), glisați în jos cu două degete din partea de sus a telefonul ASUS.

NOTĂ: Dacă pictogramă este neagră, funcția este activată, iar dacă este gri, funcția este dezactivată.



Adăugarea caracteristicilor

Pentru a adăuga caracteristici de pe panoul Quick Settings (Setări rapide):

1. Lansați setările rapide și apoi atingeți .
2. Glisați în sus **Drag to add tiles (Glisați pentru a adăuga dale)**.
3. Sub **Drag to add tiles (Glisați pentru a adăuga dale)**, atingeți și glisați o pictogramă în sus pentru a o adăuga în panoul Quick Settings (Setări rapide).
4. Atingeți  pentru a face salt înapoi și a vizualiza panoul curent Quick Settings (Setări rapide).

Eliminarea caracteristicilor

Pentru a elimina caracteristicile existente din panoul Quick Settings (Setări rapide):

1. Lansați setările rapide și apoi atingeți .
2. Atingeți și glisați o pictogramă de sub **Drag to add tiles (Glisați pentru a adăuga dale)** pentru a o elimina din panoul Quick Settings (Setări rapide).

Notificări

În ecranul Notifications (Notificări) puteți vedea cele mai recente actualizări și modificări de sistem din telefonul dvs. ASUS. Majoritatea acestor modificări se referă la date și la sistem.

Pentru a lansa panoul Notifications, glisați în jos din partea de sus a ecranului.

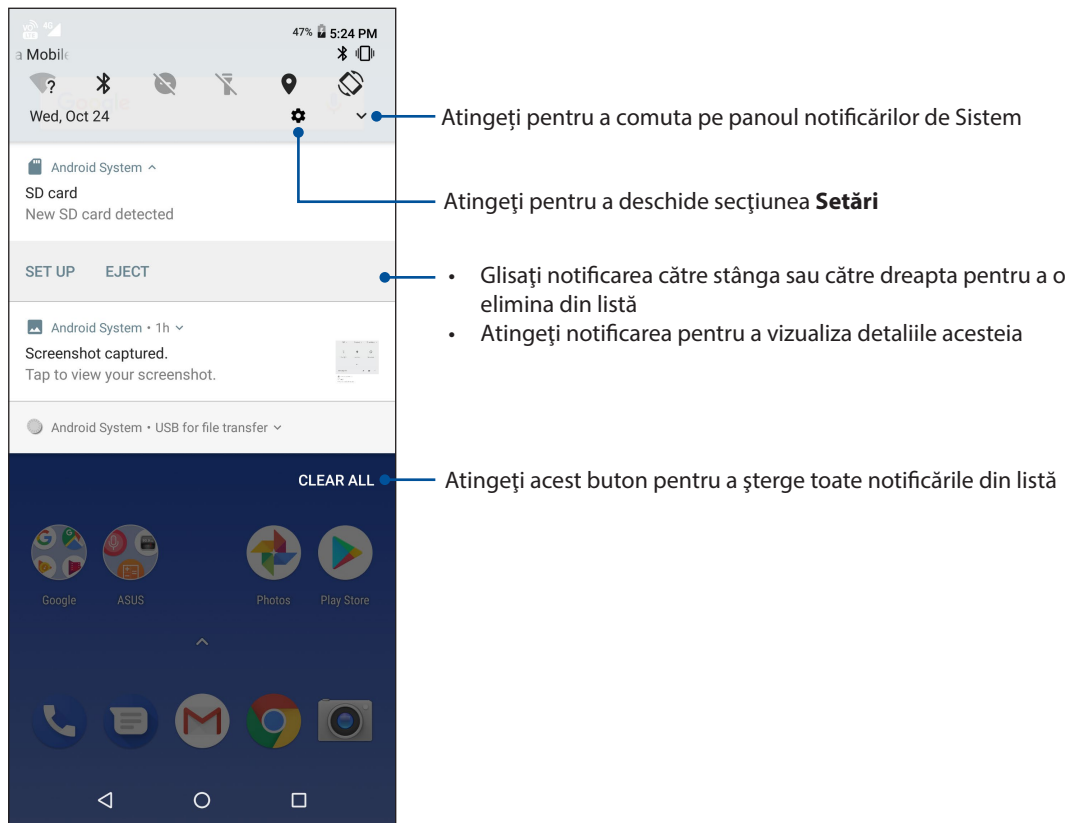

Personalizarea ecranului inițial

Puneți-vă amprenta asupra ecranului dvs. de pornire. Selectați un design atractiv drept tapet și adăugați widgeturi pentru a vedea rapid informațiile importante. De asemenea, puteți să adăugați mai multe pagini pentru a putea adăuga și accesa rapid mai multe aplicații sau widgeturi pe ecranul de pornire.

Pentru a lansa ecranul Manage Home (Gestionare pagină principală), țineți apăsat pe o zonă goală din ecranul Home (Pagina principală).

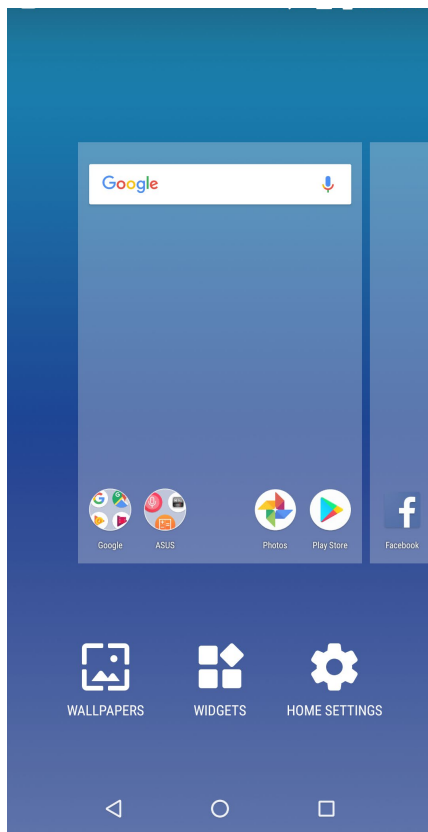

Widgeturi

Puteți adăuga widgeturi, care sunt aplicații dinamice de mici dimensiuni, în ecranul inițial. Widgeturile vă oferă rapid informații cu privire la prognoza meteo, evenimentele din calendar, starea bateriei și multe altele.

Adăugarea widgeturilor

Pentru a adăuga un widget:

1. Atingeți și țineți apăsată o zonă liberă de pe ecranul de pornire și selectați opțiunea **Widgets (widgeturi)**.
2. Din secțiunea Widgeturi, atingeți și mențineți apăsat un widget, după care trageți-l într-o zonă liberă a ecranului de pornire.

Pentru a elimina un widget

Din ecranul de pornire, atingeți și mențineți apăsat un widget, după care trageți widgetul respectiv în zona **Eliminați** din partea de sus a ecranului.

Tapete

Așezați aplicațiile, pictogramele și alte elemente Zen pe un tapet atrăgător. Puteți adăuga un fundal translucid la tapetul dvs. pentru a îmbunătăți lizibilitatea și claritatea. Mai mult, puteți să selectați un fundal animat pentru a da senzația că ecranul dvs. prinde viață

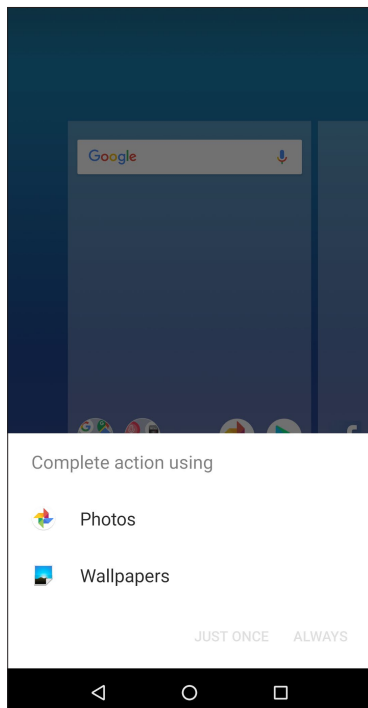

Aplicarea imaginii de fundal

Pentru a aplica imaginea de fundal:

1. Țineți apăsat pe o zonă goală din ecranul Home (Pagina principală) și selectați **Wallpapers (Imagini de fundal)**.
2. Selectați o imagine de fundal din **Photos (Fotografii)** sau din **Wallpapers (Imagini de fundal)**.
3. Atingeți **Set Wallpaper (Setare imagine de fundal)**.

NOTĂ: în mod alternativ, puteți configura setările pentru tapet din **Settings (Setări) > Display (Afișaj) > Wallpapers (Imagini de fundal)**.

Configurarea datei și a orei

În mod implicit, data și ora afișate pe ecranul inițial sunt sincronizate în mod automat atunci când sunteți conectat la internet.

Pentru a schimba setările referitoare la dată și oră:

1. Lansați ecranul Setări procedând astfel:
 - Lansați Setări rapide și apoi apăsați .
 - Glisați în sus de la partea de jos a ecranului Home (Pagina principală), apoi atingeți **Settings (Setări)**.
2. Defilați în jos în ecranul Setări și selectați **System (Sistem) > Date & Time (Dată și oră)**.
3. Glosați **Automatic date & time (Dată și oră automate)** și **Automatic time zone (Fus orar automat)** la **OFF (OPRIT)**.
4. Setăți data și ora.
5. Selectați fusul orar.
6. Dacă preferați, puteți alege să folosiți formatul cu 24 de ore.

NOTĂ: Consultați și secțiunea [Ceas](#).

Configurarea tonului de apel și a sunetelor de alertă

Configurați sunetul pentru tonul de apel al telefonului, pentru notificări precum cele aferente mesajelor text, e-mailurilor și alertelor de evenimente. De asemenea, puteți alege să activați sau să dezactivați tonurile emise la atingerea tastaturii de apelare, sunetele emise la atingeri și sunetul ecranului de blocare sau puteți alege ca telefonul ASUS să vibreze atunci când îl atingeți.

Pentru a configura setările de sunet:

1. Lansați ecranul Setări procedând astfel:
 - Lansați Setări rapide și apoi apăsați .
 - Glisați în sus de la partea de jos a ecranului Home (Pagina principală), apoi atingeți **Settings (Setări)**.
2. Selectați **Sound (Sunet)** și configurați setările de sunet preferate.

Ecranul de blocare

În mod implicit, ecranul de blocare apare după ce porniți dispozitivul și atunci când îl activați din modul de repaus. Din ecranul de blocare, puteți accesa sistemul Android® al dispozitivului glisând cu degetul pe panoul ecranului tactil.

În plus, ecranul de blocare al dispozitivului dvs. poate fi personalizat pentru a permite accesul la datele și aplicațiile mobile.

Personalizarea ecranului de blocare

Dacă doriți să schimbați metoda de blocare a ecranului, de la opțiunea implicită **Glisare**, parcurgeți pașii de mai jos:

1. Lansați setările rapide și apoi atingeți  .
2. Selectați **Security & location (Securitate și locație)**.

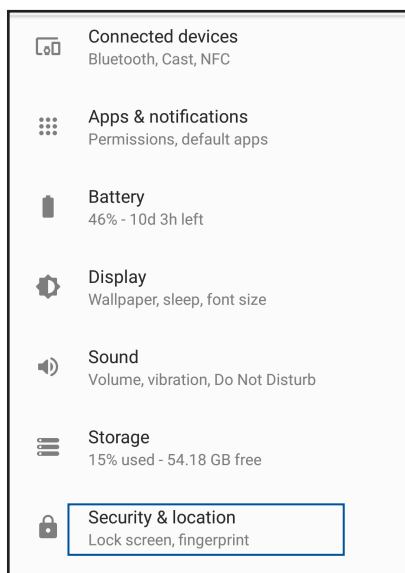

3. În ecranul următor, atingeți ușor **Screen lock (Blocarea ecranului)**.

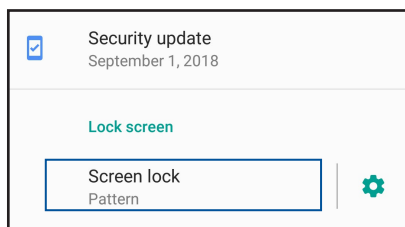

4. Atingeți opțiunea de blocare a ecranului pe care doriți să o utilizați;

NOTĂ: pentru detalii suplimentare, consultați secțiunea [Securizarea telefonului dvs. ASUS](#).

Senzor de identificare a amprentei

Senzorul de identificare a amprentei împiedică alte persoane să folosească telefonul dvs. ASUS fără permisiunea dvs. Aveți posibilitatea să utilizați amprenta pentru a debloca dispozitivul, a accesa apelurile telefonice și datele. Atunci când configurați identificarea amprentei, de asemenea, trebuie să configurați metoda de blocare a ecranului pentru pornirea dispozitivului.

Pornirea telefonului ASUS pentru prima dată

Pentru a configura identificarea amprentei atunci când utilizați telefonul ASUS pentru prima dată:

1. Asigurați-vă că modulul de identificare a amprentelor și degetul sunt curate și uscate.
2. Din pagina de întâmpinare, urmați instrucțiunile de pe ecran de la pagina **Protect your phone (Protejați-vă telefonul)** și bifați **Set up fingerprint (Configurare amprentă)**.
3. Faceți clic pe **NEXT (Următor)** pentru a alege o metodă de blocare a ecranului, apoi urmați instrucțiunile de la pagina **Touch the sensor (Atingeți Senzorul)**.
4. Găsiți scannerul de amprente pe partea din spate a dispozitivului, mișcați degetul și încercați să acoperiți suprafețe diferite ale degetului în mod repetat până când amprenta digitală este înregistrată.

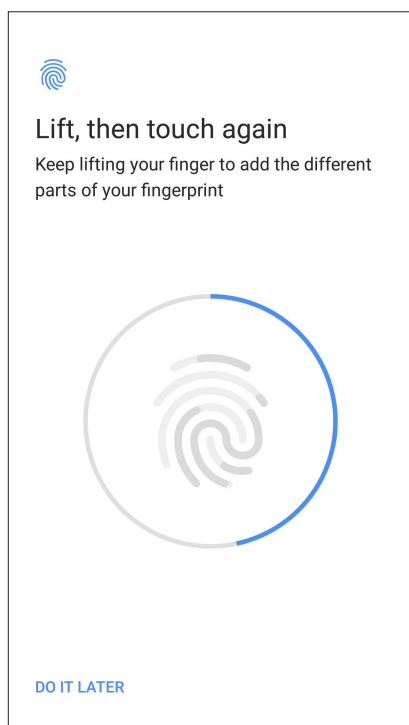

5. Faceți clic pe **DONE (Efectuat)** pentru a finaliza configurarea.

Configurarea identității amprente din Settings (Setări)

Pentru a configura identitatea amprente din **Settings (Setări)**:

1. Asigurați-vă că scannerul de amprente și degetul sunt curate și uscate.
2. Lansați ecranul Settings (Setări) procedând astfel:
 - Lansați Quick settings (Setări rapide), apoi atingeți .
 - Glisați în sus de la partea de jos a ecranului Home (Pagina principală), apoi atingeți **Settings (Setări)**.
3. Derulați în jos pe ecranul Settings (Setări) și selectați **Security & location (Securitate și locație) > Fingerprint (Amprentă)**.

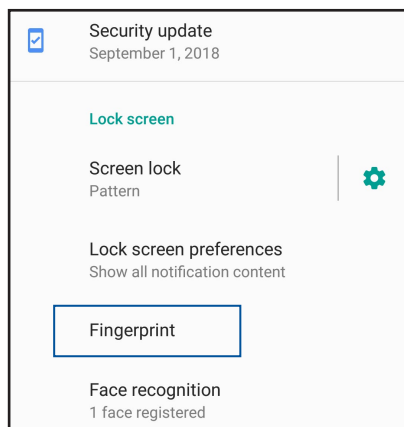

4. Deblocați telefonul dacă este securizat. În caz contrar, urmați instrucțiunile pentru a configura metoda de blocare de rezervă a ecranului.

NOTĂ: Pentru mai multe detalii, consultați [Securizarea telefonului ASUS](#).

5. Atingeți pagina **Add fingerprint (Adăugare amprentă)**.

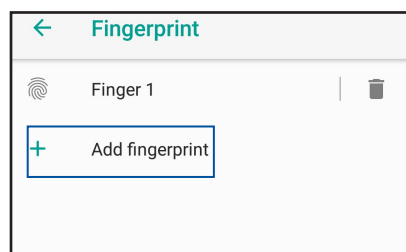

6. Puneți și ridicați degetul de pe scanner în mod repetat până când amprenta este capturată.
7. Faceți clic pe **DONE (Efectuat)** pentru a finaliza configurarea.

Face Unlock (Deblocare prin recunoașterea chipului)

Face Unlock (Deblocare prin recunoașterea chipului) împiedică alte persoane să utilizeze telefonul dvs. ASUS fără permisiunea dvs. fără efort. Aprindeți ecranul telefonului ASUS și uitați-vă la el pentru a debloca dispozitivul, accesați ecranul de pornire al telefonului într-o secundă. Când configurați deblocarea prin recunoașterea chipului, trebuie să configurați metoda de blocare a ecranului pentru pornirea dispozitivului.

Configurarea deblocării prin recunoașterea chipului din Settings (Setări)

Pentru a configura deblocarea prin recunoașterea chipului din **Settings (Setări)**:

1. Lansați ecranul Settings (Setări) procedând astfel:

- Lansați Quick settings (Setări rapide), apoi atingeți .
- Glisați în sus de la partea de jos a ecranului Home (Pagina principală), apoi atingeți **Settings (Setări)**.

2. Derulați în jos pe ecranul **Settings (Setări)** și selectați **Security & location (Securitate și locație)** > **Face recognition (Recunoaștere facială)**.

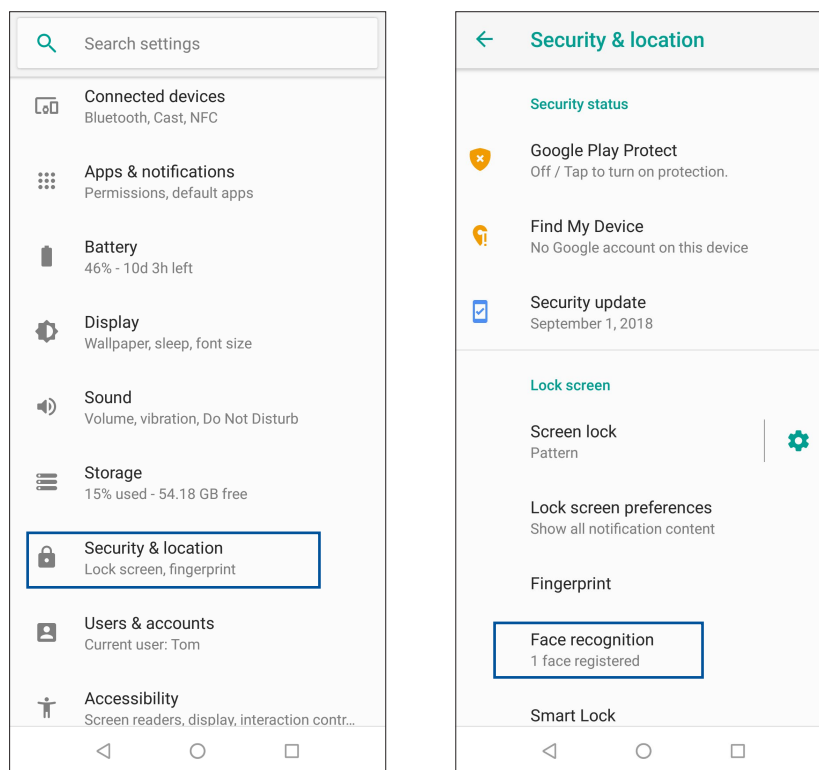

3. Atingeți **CONTINUE (Continuare)**.

4. Urmați instrucțiunile pentru a configura metoda de rezervă pentru blocarea ecranului.

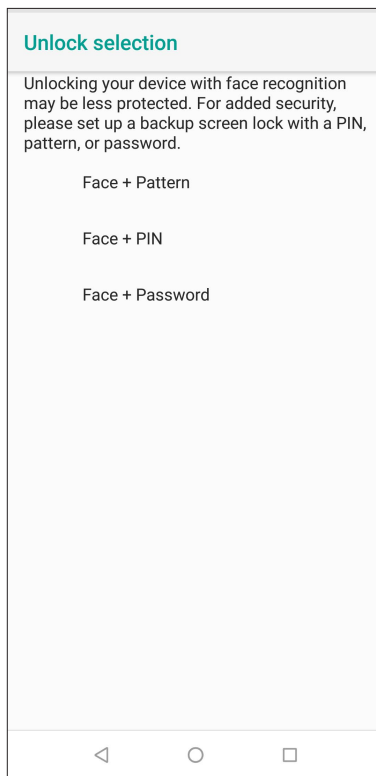
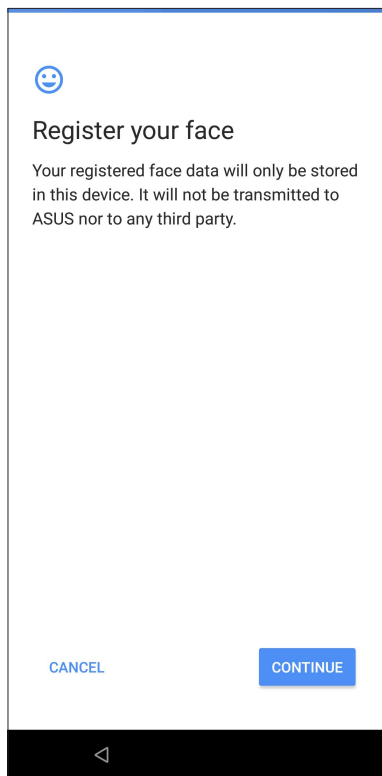

5. Selectați cum doriți să vă afișați notificările în ecranul de blocare, apoi atingeți **DONE (Efectuat)**.

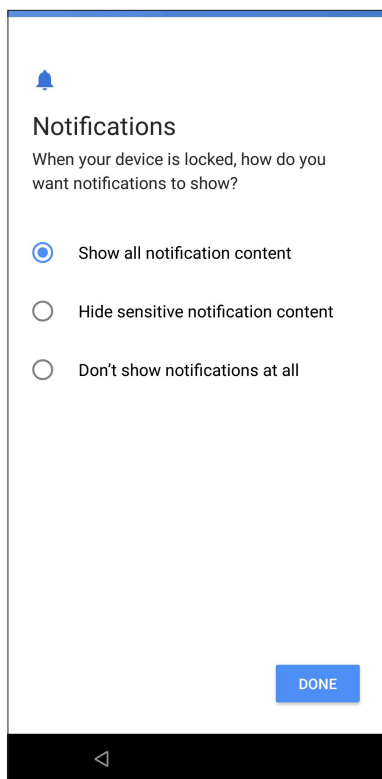

6. Apăsați **NEXT (ÎNAINTE)** și urmați instrucțiunile pentru a vă înregistra fața.

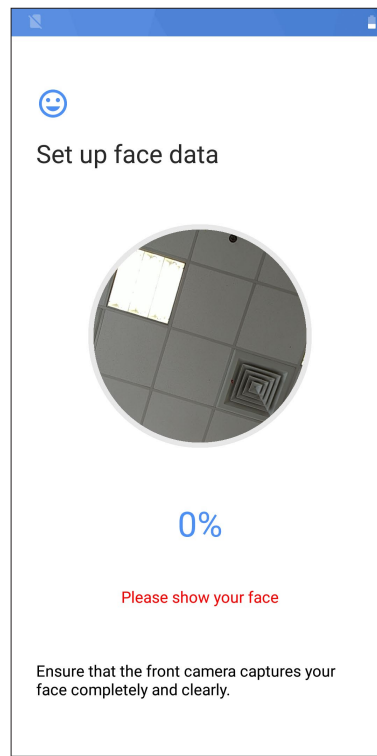
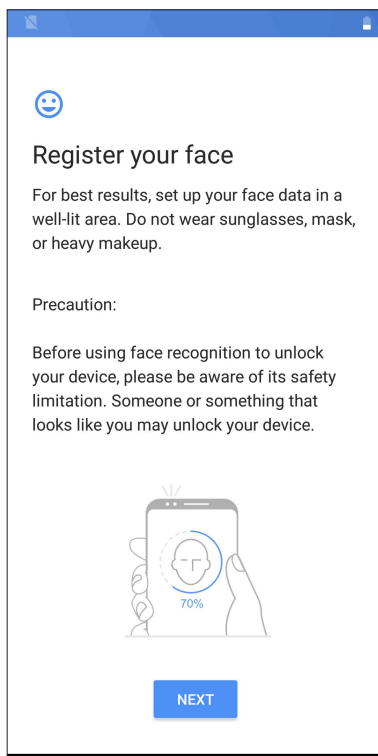

7. După ce ați terminat, atingeți **TURN ON (ACTIVARE)** pentru a porni recunoașterea facială la deblocarea telefonului.

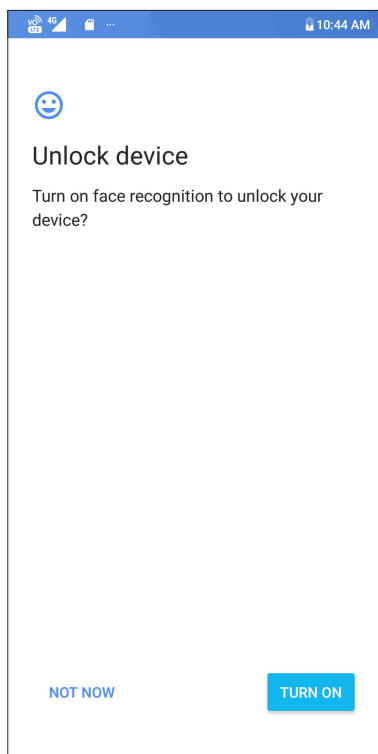

NOTE:

- În timp ce utilizați caracteristica de deblocare prin recunoașterea chipului, trebuie să se vadă gura, nasul și ochii deschiși.
- Dacă purtați ochelari de soare sau lumina este insuficientă, deblocarea prin recunoașterea chipului va eșua.

Munciți intens? Jucați-vă la fel de intens

3

Chrome

Chrome for Android vă permite să vă bucurați de aceeași experiență de navigare pe web rapidă, sigură și stabilă ca cea de pe Chrome pentru desktop. Conectați-vă la contul dvs. Google pentru a sincroniza file, semne de carte și istoricul de navigare pe toate dispozitivele dvs. Dacă nu aveți un [cont Google](#), înregistrați-vă pentru unul.

NOTĂ: Pentru detalii despre crearea unui cont Google, consultați [Gmail](#).

IMPORTANT! Înainte de a naviga pe internet sau de a efectua activități online, asigurați-vă că telefonul dvs. ASUS este conectat la o rețea Wi-Fi. Pentru detalii suplimentare, consultați secțiunea [Staying connected \(Cum puteți rămâne conectat în permanență\)](#).

Lansarea aplicației Chrome

Din ecranul inițial, procedați în unul dintre modurile următoare pentru a lansa aplicația Chrome:

- Atingeți .
- Glisați în sus de la partea de jos a ecranului Home (Pagina principală), apoi atingeți **Google > Chrome**.

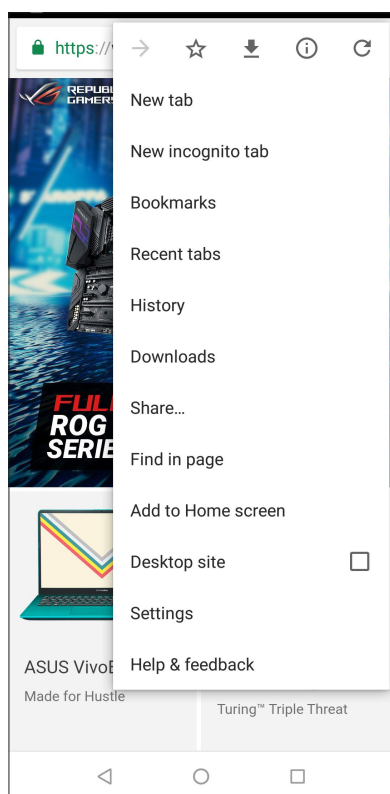

Partajarea unei pagini



Partajați paginile interesante pe care le găsiți pe telefonul ASUS și cu alte persoane prin intermediul contului de e-mail, al contului de stocare în cloud, al funcției Bluetooth sau al altor aplicații instalate pe telefonul ASUS.

1. Lansați browserul.
2. Dintr-o pagină web, atingeți  > **Distribuiți...**
3. Atingeți contul sau aplicația pe care doriți să o utilizați pentru a partaja pagina.

Marcarea paginilor

Puteți să marcați paginile sau site-urile web preferate pentru a putea reveni rapid la acestea.

Pentru a marca o pagină:

Din pagină, atingeți  >  . Pentru a vizualiza paginile dvs. favorite, atingeți  > **Bookmarks (Semne de carte)**, apoi selectați pagina pe care doriți să o vizualizați sau accesați.

Golirea memoriei cache a browserului

Goliți memoria cache a browserului pentru a șterge fișiere internet temporare, site-urile web și modulele cookie care sunt stocate temporar în telefonul dvs. ASUS Acest lucru ajută la îmbunătățirea performanței de încărcare a informațiilor de către browser.

1. Lansați browserul.
2. Atingeți  > **Setări > Privacy (Confidențialitate) > CLEAR BROWSING DATA (Ștergere date de navigare)**.
3. Selectați datele pe care doriți să le ștergeți.
4. După ce terminați, faceți clic pe **CLEAR DATA (GOLIRE DATE)**.

Gmail

Utilizați Gmail pentru a configura contul dvs. Google pentru a avea acces la servicii și aplicații legate de Google, precum și a primi, trimite și naviga prin email-uri direct de pe telefonul ASUS. De asemenea, puteți configura alte conturi de e-mail, cum ar fi Yahoo sau contul dvs. de e-mail profesional prin Gmail.

IMPORTANT! Telefonul dvs. ASUS trebuie să fie conectat la o rețea Wi-Fi sau la o rețea de date mobile pentru ca dvs. să puteți adăuga un cont de e-mail sau să trimiteți și să primiți mesaje e-mail prin conturile adăugate. Pentru detalii suplimentare, consultați secțiunea [Staying connected \(Cum puteți rămâne conectat în permanență\)](#).

Pentru a vă configura contul Google:

1. Din ecranul Home (Pagina principală), atingeți .
2. Atingeți **Add an email address (Adăugați o adresă de e-mail)**.
3. Selectați **Google**.
4. Introduceți adresa dvs. de e-mail. Pentru a crea un cont Google nou, atingeți **More options (Mai multe opțiuni) > create account (Creați cont)**.
5. Urmați acești pași pentru a vă conecta la contul dvs. Google.

NOTĂ: Dacă doriți să configurați contul profesional pe tableta ASUS, solicitați setările pentru e-mail de la administratorul dvs. de rețea.

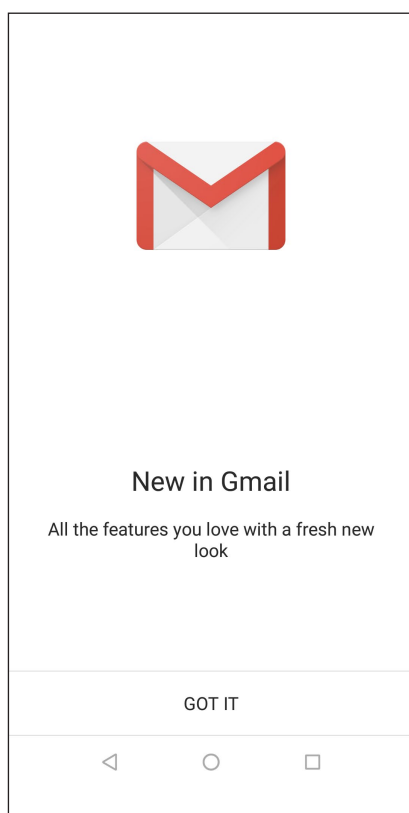



Google Calendar

Aduceți programul la viață și urmăriți toate evenimentele sau memento-urile importante. Evenimentele pe care le creați sau editați se vor sincroniza automat cu toate versiunile de Calendar Google la care sunteți conectat.



Crearea evenimentelor

Pentru a crea un eveniment:

1. Din ecranul Home (Pagina principală), atingeți **Google > Calendar**.
2. Atingeți **+** apoi atingeți **Event (Eveniment)**.
3. Introduceți numele evenimentului și selectați data și ora evenimentului. Puteți trimite evenimentul ca eveniment valabil toată ziua sau care se repetă.
 - Eveniment valabil toată ziua: Din câmpul **All day (Toată ziua)**, deplasați glisorul la dreapta.
 - Eveniment care se repetă: Atingeți **More options (Mai multe opțiuni)** > , apoi selectați frecvența cu care doriți să se repete evenimentul.
4. Pentru a seta fusul orar, atingeți **More options (Mai multe opțiuni)** > , apoi introduceți țara al cărei fus orar doriți să-l afișați.
5. Din câmpul **Add location (Adăugare locație)**, introduceți locul de desfășurare sau locația evenimentului.
6. Atingeți , apoi puteți selecta sau seta ora sau ziua pentru a primi o notificare sau un memento despre eveniment.
7. Din câmpul **Invite people (Invitați persoane)**, introduceți adresele de e-mail ale invitaților la eveniment.
8. De asemenea, poți adăuga nota sau atașamentul din câmpul **Add note (Adăugare notă)** sau **Add attachment (Adăugare atașament)**.
9. După ce ați terminat, atingeți **SAVE (Salvare)**.

Editarea sau eliminarea evenimentelor

Pentru a edita sau a elimina un eveniment:

1. Din ecranul Home (Pagina principală), atingeți **Google > Calendar**.
2. Apăsați evenimentul pe care doriți să îl editați sau ștergeți.
3. Pentru a edita evenimentul, atingeți  și efectuați modificările necesare. Pentru a elimina evenimentul, atingeți  > **Delete (Ștergere)**, apoi apăsați **Delete (Ștergere)** pentru a confirma ștergerea.



Crearea de memento-uri

Pentru a crea un memento:

1. Din ecranul Home (Pagina principală), atingeți **Google > Calendar**.
2. Atingeți **+** apoi atingeți **Reminder (Memento)**.
3. Introduceți numele memento-ului și atingeți **DONE (Terminat)**.
4. Setează data și ora pentru memento. Puteți trimite evenimentul ca eveniment valabil toată ziua sau care se repetă.
 - Memento valabil toată ziua: Din câmpul **All day (Toată ziua)**, deplasați glisorul la dreapta.
 - Memento care se repetă: Atingeți , apoi selectați frecvența cu care doriți să se repete memento-ul.
5. După ce ați terminat, atingeți **SAVE (Salvare)**.

Editarea sau eliminarea memento-urilor

Pentru a edita sau a elimina un memento:

1. Atingeți **Google > Calendar**.
2. Atingeți memento-ul pe care doriți să-l editați sau ștergeți.
3. Pentru a edita evenimentul, atingeți  și efectuați modificările necesare. Pentru a elimina evenimentul, atingeți  > **Delete (Ștergere)**, apoi apăsați **Delete (Ștergere)** pentru a confirma ștergerea.

4

Țineți mereu legătura cu cei care contează

Apelați cu stil

Caracteristica Dual SIM

Caracteristica Dual SIM a telefonului dvs. ASUS vă permite să gestionați setările cartelelor Nano SIM instalate. Cu ajutorul acestei caracteristici, puteți să activați/dezactivați cartelele Nano SIM, să alocați nume pentru acestea sau să setați o rețea preferată.

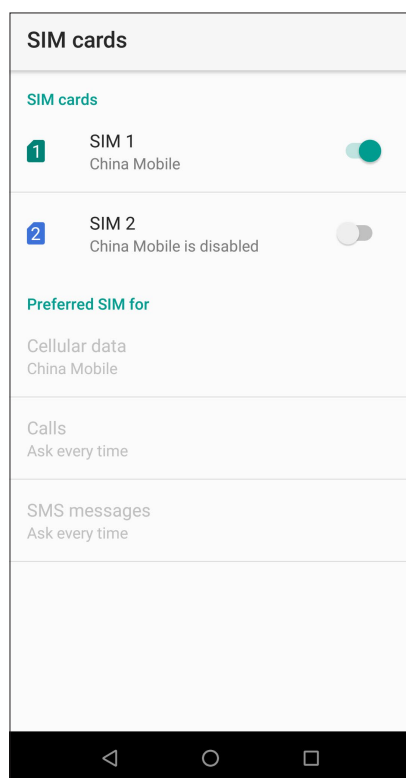

Redenumirea cartelelor Nano SIM

Schimbați denumirea cartelelor Nano SIM introduse în telefonul ASUS pentru a le putea identifica mai ușor.

Pentru a schimba denumirea cartelelor Nano SIM, atingeți opțiunea **SIM1 name (Denumire SIM1): SIM1** sau **SIM2 name (Denumire SIM1 sau SIM2): SIM2**, apoi tastați denumirea pentru cartelele Nano SIM.

NOTĂ: în situația în care cartelele dvs. SIM aparțin unor furnizori de servicii de telefonie mobilă diferiți, vă recomandăm să utilizați numele acestor furnizori drept nume pentru cartelele SIM. Dacă ambele cartele SIM aparțin aceluiași furnizor de servicii de telefonie mobilă, vă recomandăm să utilizați numerele de telefon drept nume pentru cartelele SIM.

Alocarea unei cartele SIM preferate

Alocați o cartelă SIM drept cartelă SIM preferată pentru apelurile vocale, mesajele SMS și serviciile de date.

Card SIM pentru apeluri

Atunci când efectuați un apel, telefonul dvs. ASUS va utiliza în mod automat cartela SIM preferată pentru a realiza conexiunea.

Dacă doriți să alocați o cartelă SIM pentru apelurile vocale, atingeți **Calls (Apeluri)**, apoi atingeți cartela SIM pe care doriți să o utilizați.

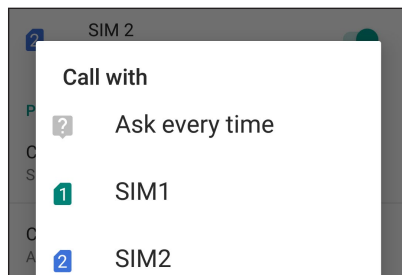

IMPORTANT! Puteți să utilizați această funcție numai dacă efectuați un apel către o persoană din lista de contacte.

Cartela SIM pentru mesaje SMS

Pentru a aloca o cartelă SIM pentru mesaje SMS, atingeți **SMS messages (mesaje SMS)** apoi selectați din **SIM1** sau **SIM2**.

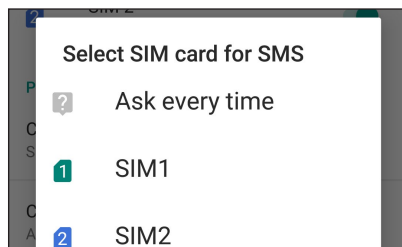

Card SIM pentru date celulare

Dacă doriți să alocați o cartelă SIM pentru serviciul de date, atingeți **Cellular data (Date celulare)**, apoi selectați o opțiune dintre **SIM1** și **SIM2**.

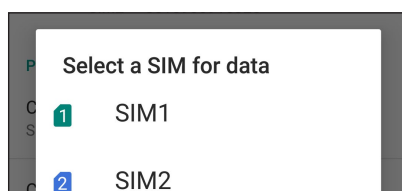

Efectuarea apelurilor

Telefonul dvs. ASUS vă pune la dispoziție multe modalități de a efectua un apel. Apelați-vă prietenii din lista de contacte, utilizați funcția de apelare inteligentă pentru a efectua rapid un apel sau introduceți un număr cu apelare rapidă pentru a contacta o persoană de contact pe care o apălați frecvent.

NOTĂ: Puteți să vă organizați contactele în aplicația Contacte. Pentru detalii, consultați secțiunea [Gestionarea contactelor](#).

Lansarea aplicației Telefon

Din ecranul inițial, procedați în unul dintre modurile următoare pentru a lansa aplicația Telefon:

- Atingeți .
- Glisați în sus de la partea de jos a ecranului Home (Pagina principală), apoi atingeți **Phone (Telefon)**.

Formarea unui număr de telefon

Utilizați aplicația Telefon pentru a forma direct un număr de telefon.

1. Din ecranul inițial, atingeți  și apoi atingeți tastele numerice.
2. Selectați butonul de apelare **SIM1** sau **SIM2** pentru a forma numărul.



NOTĂ: Etichetele butoanelor de apelare pot diferi în funcție de setarea efectuată asupra cartelelor micro SIM. Pentru detalii suplimentare, consultați secțiunea [Dual SIM feature \(Caracteristica Dual SIM\)](#).

Formarea unui număr extins

Atunci când doriți să apălați un număr extins, puteți parcurge oricare dintre etapele următoare pentru a omite solicitările vocale.



Solicitarea confirmării privind un număr extins

Puteți insera o solicitare de confirmare privind numărul extins după formarea numărului principal.

1. Din aplicația Telefon, introduceți numărul principal.
2. Pentru a introduce un mesaj de confirmare, atingeți  > Add (Adăugare interval așteptare), după care se va afișa un punct și virgulă (;).
3. Introduceți numărul extins.
4. Selectați butonul de apelare **SIM1** sau **SIM2** pentru a efectua apelul.
5. Când vi se solicită, atingeți **Da** pentru a confirma numărul extins.
6. Atingeți  pentru a încheia apelul.

Formarea automată a unui număr extins

Puteți să introduceți o pauză scurtă sau lungă după formarea numărului principal, după care numărul extins va fi format în mod automat.

1. Din aplicația Telefon, introduceți numărul principal.
2. Pentru a introduce o pauză, atingeți  > **Add 2-sec pause (Adăugare pauză de 2 secunde)**, după care se va afișa o virgulă (,).
3. Introduceți numărul extins.
4. Selectați butonul de apelare **SIM1** sau **SIM2** pentru a efectua apelul.
5. Atingeți  pentru a încheia apelul.

Formarea inteligentă a numerelor asociate contactelor

După ce introduceți primele cifre sau litere ale numelui contactului dorit, funcția de formare inteligentă Smart Dial filtrează lista de contacte sau jurnalele de apeluri și vă oferă eventuale compatibilități. Puteți verifica dacă persoana pe care încercați să o contactați se află pe lista cu eventualele compatibilități, după care puteți efectua rapid apelul.

1. Lansați aplicația Telefon și apoi introduceți numărul sau numele contactului.
2. Din lista cu eventuale compatibilități, atingeți contactul pe care doriți să îl apelați. Dacă respectivul contact nu se află în listă, introduceți numărul sau numele complet al contactului.
3. Selectați butonul de apelare **SIM1** sau **SIM2** pentru a efectua apelul.

NOTĂ: Etichetele butoanelor de apelare pot diferi în funcție de setarea efectuată asupra cartelelor micro SIM. Pentru detalii suplimentare, consultați și secțiunea [Dual SIM feature \(Caracteristica Dual SIM\)](#).

Apelarea din aplicația Contacte

Utilizați aplicația Contacte pentru a efectua un apel din lista de contacte.

1. Lansați aplicația Contacte.
2. Atingeți numele contactului și apoi atingeți numărul pe care doriți să îl apelați.
3. Dacă ați instalat două cartele SIM, atingeți cartela SIM pe care doriți să o utilizați pentru a efectua apelul.
4. Atingeți  pentru a încheia apelul.

NOTĂ: Pentru a vizualiza toate contactele din toate conturile de contacte, atingeți lista verticală **Contacts to display (Contacte de afișat)** și apoi bifați toate conturile.

Apelarea contactelor favorite

Atunci când adăugați un contact în lista Favorite, veți putea apela rapid contactul respectiv din aplicația Telefon.

1. Lansați aplicația Phone (Telefon).
2. Atingeți **Favorites (Favorite)** pentru a afișa lista Favorite, iar apoi atingeți contactul favorit pe care doriți să îl apelați.
3. Atingeți  pentru a încheia apelul.

Primirea apelurilor

Ecranul tactil al telefonului ASUS se aprinde atunci când primiți un apel. Afișajul pentru apelurile primite diferă în funcție de starea telefonului ASUS.

Preluarea apelurilor

Există două modalități de a prelua un apel, în funcție de starea telefonului ASUS:

- Dacă dispozitivul dvs. este activ, atingeți **Answer (Preluare)**. Pentru a respinge un apel, atingeți **Decline (Respingere)**.
- Dacă dispozitivul dvs. este blocat, glisați  în sus pentru a prelua apelul sau în jos pentru a-l respinge.

Gestionarea jurnalelor de apeluri

Din jurnalele de apeluri, puteți apela persoanele ale căror apeluri le-ați pierdut, puteți salva persoanele respective în lista de contacte sau puteți reapela numărul sau contactul cel mai recent apelat.

Salvarea apelurilor în lista de contacte



Puteți să adăugați un apel din jurnalul de apeluri în lista de contacte.

1. Din aplicația Telefon, atingeți **Recents (Recente)** pentru a afișa jurnalele de apeluri.
2. Atingeți numărul pe care doriți să îl adăugați la lista dvs. de contacte.
3. Atingeți **Create new contact (Creare contact nou)** pentru a adăuga o intrare nouă în lista de contacte.

Atingeți **Add to an existing contact (Adăugați la un contact existent)**, selectați un contact, alegeți dacă doriți să înlocuiți numărul contactului cu acest număr nou sau să adăugați o intrare nouă, apoi atingeți **SAVE (Salvare)**.

Reapelarea ultimului număr apelat

Pentru a reapela ultimul număr apelat:

1. Din aplicația Telefon, atingeți **Recents (Recente)** pentru a afișa jurnalele de apeluri.
2. Atingeți  în dreptul ultimului număr apelat pentru a forma numărul din nou.
3. Atingeți  pentru a încheia apelul.

Alte opțiuni privind apelurile

În timpul unui apel aflat în desfășurare, atingeți oricare dintre opțiunile disponibile în timpul unui apel.



Microfon

Activează sau dezactivează microfonul pentru apelul aflat în desfășurare. Atunci când microfonul este dezactivat sau se află în modul fără sunet, veți putea auzi apelantul, însă acesta nu vă va putea auzi pe dvs.



Difuzor

Activează sau dezactivează difuzorul.



Apel în așteptare

Plasează în așteptare un apel aflat în desfășurare.



Apel conferință

Când sunteți abonat la un serviciu de apelare în conferință prin intermediul furnizorului dvs. de servicii de telefonie mobilă, această pictogramă vă permite să adăugați unul sau mai multe contacte la un apel aflat în desfășurare.

NOTE:

- Numărul participanților la un apel conferință depinde de abonamentul încheiat privind apelurile conferință. Puteți solicita furnizorului dvs. de servicii de telefonie mobilă informații cu privire la acest serviciu.
- Pentru detalii suplimentare legate de apelurile conferință, consultați secțiunea [Gestionarea apelurilor multiple](#).

Gestionarea apelurilor multiple

Telefonul dvs. ASUS vă oferă avantajul de a efectua sau prelua două apeluri în același timp.

Preluarea unui alt apel

În timp ce conversați utilizând telefonul ASUS, veți putea auzi un sunet care indică faptul că primiți încă un apel. Atingeți **Answer (Preluare)** pe ecranul tactil pentru a prelua un apel primit în timpul apelului aflat în desfășurare.

Gestionarea contactelor

Organizați-vă contactele și rămâneți cu ușurință la curent cu acestea prin intermediul apelurilor, mesajelor SMS, e-mailurilor sau rețelelor sociale. Grupați contactele în categoria Favorite pentru a le contacta rapid. De asemenea, puteți grupa contactele în categoria Persoane foarte importante (VIP) pentru a primi notificări cu privire la toate evenimentele viitoare, apelurile pierdute sau mesaje necitite de la aceste contacte.

De asemenea, puteți sincroniza contactele cu conturile de e-mail sau cu conturile de interacțiune socială, puteți asocia informațiile contactelor pentru a le accesa cu ușurință dintr-o locație unică sau puteți filtra contactele cu care doriți să țineți legătura.

Pentru a lansa aplicația Contacts (Contacte), glisați în sus de la partea de jos a ecranului Home (Pagina principală), apoi atingeți **Contacts (Contacte)**.

Setări privind contactele

Din setările aplicației Contacte, puteți să selectați modul în care doriți să fie afișate contactele. Opțiunile includ afișarea doar a acelor contacte care au numere de telefon, sortarea listei în funcție de prenume/nume de familie sau vizualizarea numelor contactelor cu prenumele/numele de familie primul. Pentru a configura setările aplicației Contacte, atingeți opțiunea  > **Settings (Setări)** din aplicația Contacte.

Configurarea profilului dvs.

Personalizați-vă cât mai mult telefonul ASUS și configurați informațiile profilului dvs.

1. Lansați aplicația Contacte și apoi atingeți  > **Settings (Setări)** > **Your info (Datele dvs.)**.
2. Introduceți informațiile dvs., cum ar fi numărul de telefon mobil sau fix. Pentru a adăuga alte informații, atingeți **More fields (Mai multe câmpuri)**.
3. După ce terminați introducerea informațiilor, atingeți **SAVE (Salvare)**.

Adăugarea contactelor

Adăugați contacte pe dispozitiv, în contul corporativ, Google sau în alt cont de e-mail și completați mai multe informații de contact, cum ar fi numere de telefon, adrese de e-mail, evenimente speciale pentru persoanele foarte importante și multe altele.

1. Lansați aplicația Contacte și apoi atingeți .

2. Selectați **Device (Dispozitiv)**.

NOTE:

- De asemenea, puteți salva un contact pe cartela SIM sau într-un cont de e-mail.
 - Dacă nu aveți un cont de e-mail, atingeți **Adăugați** un cont nou și apoi creați un cont.
-

3. Introduceți datele necesare, cum ar fi numele, numărul de mobil sau fix și adresa e-mail.

4. Dacă doriți să adăugați alte informații de contact, atingeți **More fields (Mai multe câmpuri)**.

5. După ce terminați introducerea informațiilor, atingeți **SAVE (Salvare)**.

Adăugarea unui număr extins la un număr de contact

Puteți să adăugați numărul extins al unui contact pentru a omite solicitările vocale atunci când efectuați un apel.

1. În ecranul cu informații despre contact, introduceți numărul de telefon principal și numărul extins ale acestuia în oricare dintre următoarele două moduri:

- Introduceți o virgulă (,) după numărul de telefon principal, apoi introduceți numărul extins al contactului. Va urma o pauză scurtă înainte ca numărul extins să fie apelat în mod automat. Pentru a prelungi pauza, atingeți **Pause (Pauză)** pentru a introduce o altă virgulă.
- Introduceți semnul punct și virgulă (;) după numărul de telefon principal, apoi introduceți numărul extins al contactului. Atunci când apăsați numărul contactului, vi se va solicita să confirmați numărul extins. Atingeți **Yes (Da)** în mesajul de confirmare.

2. După ce terminați introducerea informațiilor, atingeți **SAVE (Salvare)**.

Personalizarea profilului unui contact

Editați informațiile contactului, adăugați o fotografie, setați un ton de apel sau efectuați o fotografie și utilizați-o drept imagine de profil.

1. Lansați aplicația Contacte și apoi selectați contactul ale cărui informații sau al cărui profil doriți să editați sau să personalizați.
2. Efectuați modificările din pagina de profil a contactului respectiv.

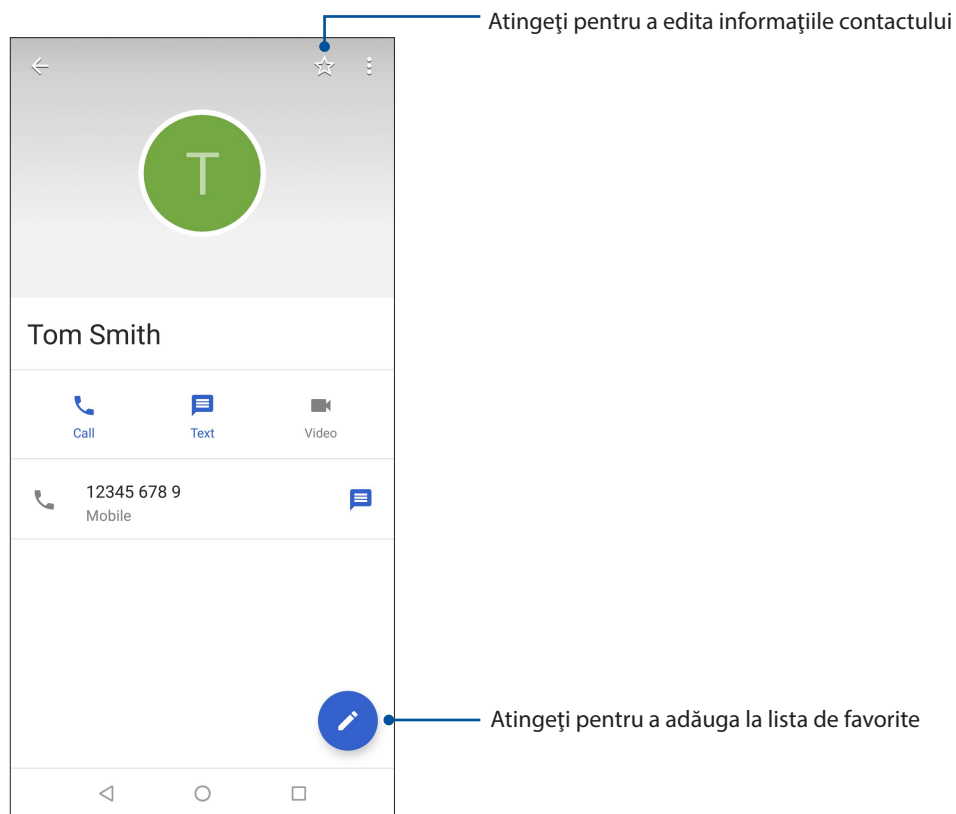

Marcarea contactelor favorite

Setați contactele pe care le apeleți frecvent în categoria Favorite pentru a le putea apela rapid din aplicația Telefon.

1. Glisați în sus de la partea de jos a ecranului Home (Pagina principală), apoi atingeți **Contacts (Contacte)**.
2. Selectați contactul pe care doriți să îl marcați ca favorit.
3. Atingeți . Contactul va fi adăugat în lista Favorites (Favorite) din aplicația Phone (Telefon).

NOTĂ:

- Pentru a vizualiza lista Favorite, atingeți  din ecranul inițial, apoi atingeți **Favorites (Favorite)**.
- Pentru mai multe detalii, consultați secțiunea [Apelarea contactelor favorite](#).

Gestionarea listei de persoane blocate



Blocarea numerelor

Creați o listă de numere blocate pentru a nu primi apeluri sau mesaje nedorite. Apelurile și mesajele blocate vor fi salvate în arhiva Listă blocare.

1. Glisați în sus de la partea de jos a ecranului Home (Pagina principală), apoi atingeți **Contacts (Contacte)** apoi atingeți  > **Settings (Setări)** > **Blocked numbers (Numere blocate)**.
2. Atingeți **ADD A NUMBER (ADĂUGARE NUMĂR)**.
3. Introduceți numărul pe care doriți să îl blocați.
4. După ce terminați, atingeți **BLOCK (BLOCARE)**.

Deblocarea numerelor

Puteți șterge un număr blocat din listă, pentru a primi din nou apeluri și mesaje de la numărul respectiv.

1. Glisați în sus de la partea de jos a ecranului Home (Pagina principală), apoi atingeți **Contacts (Contacte)** apoi atingeți  > **Settings (Setări)** > **Blocked numbers (Numere blocate)**.
2. Atingeți  în dreptul numărului pe care doriți să îl deblocați.
3. Atingeți **UNBLOCK (DEBLOCARE)**.

Interacțiunea socială cu contactele dvs.

Integrarea conturilor de interacțiune socială ale contactelor dvs. vă ajută să vizualizați profilurile acestora, noutățile și fluxurile sociale legate de aceștia. Rămâneți la curent cu activitățile contactelor dvs. în timp real.

IMPORTANT! Înainte de a putea integra conturile de interacțiune socială ale contactelor dvs., este necesar să vă conectați la contul dvs. de interacțiune socială și să sincronizați setările acestuia.

Sincronizarea contului de interacțiune socială

Sincronizați-vă contul de interacțiune socială pentru a adăuga conturile de interacțiune socială ale contactelor dvs. pe telefonul ASUS.

1. Lansați ecranul Setări procedând astfel:

- Lansați Setări rapide și apoi apăsați .
- Glisați în sus de la partea de jos a ecranului Home (Pagina principală), apoi atingeți **Settings (Setări)**.

2. Din ecranul Setări, atingeți contul de interacțiune socială din secțiunea **Users & accounts (Utilizatori și conturi)**.

3. Glisați comutatorul **Automatically sync data (Sincronizarea automată a datelor)** la **ON (Activat)** pentru a sincroniza conturile de interacțiune socială ale contactelor dvs.

4. Lansați aplicația Contacte pentru a vizualiza lista contactelor. Atingeți contactul pentru a vedea rețeaua socială careia aparține.

Trimiteți mesaje și multe altele

Mesaje

Mesaje, o aplicație intuitivă și încântătoare, vă permite să trimiteți/primiți mesaje SMS/MMS, precum și să trimiteți texte, fotografii sau mesaje audio în grup. Aveți posibilitatea să adăugați emoji sau autocolante la mesaje, să partajați locația, să arhivați mesajele și să blocați cu ușurință expeditorii SMS. De asemenea, puteți face fotografii sau înregistra videoclipuri și partaja cu ușurință aceste fișiere.

Trimiterea mesajelor

1. Glisați în sus de la partea de jos a ecranului Home (Pagina principală), apoi atingeți **Messages (Mesaje)**.

2. Apăsați , apoi selectați contactul la care doriți să trimiteți un mesaj.

3. Începeți compunerea mesajului în câmpul mesajului.

4. Când ați terminat, selectați contul SIM din care veți trimite mesajul.

Răspunderea la mesaje

1. Atingeți alerta de mesaj din ecranul inițial sau din ecranul de blocare.

2. Începeți compunerea răspunsului în câmpul mesajului.

3. Când ați terminat, selectați contul SIM din care veți trimite răspunsul.

Distrație și divertisment

5

Utilizarea unui set cu căști

Prin utilizarea unui set de căști puteți beneficia de libertatea de a face alte lucruri atunci când vă aflați într-un apel sau de a asculta în orice moment melodiile preferate.

Conectarea mufei audio

Introduceți mufa de 3.5 mm a setului cu căști în portul audio al dispozitivului dvs.

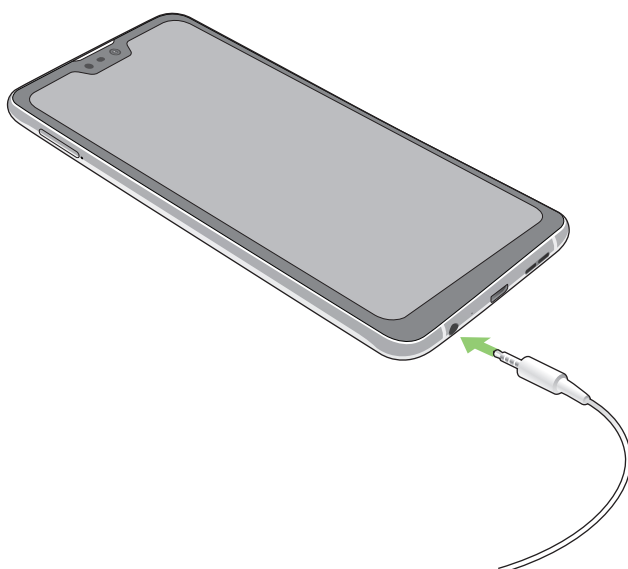

AVERTISMENT!

- Nu introduceți alte obiecte în portul audio.
- Nu introduceți un cablu de alimentare electrică în portul audio.
- Ascultarea sunetelor la volume înalte pe perioade mari de timp poate duce la deteriorarea auzului.

NOTE:

- Vă recomandăm insistent să utilizați seturi cu căști care sunt compatibile cu acest dispozitiv.
 - Dacă deconectați mufa audio în timp ce ascultați muzică, melodia redată va fi întreruptă în mod automat.
 - Dacă deconectați mufa audio în timp ce vizionați un clip video, redarea clipului video respectiv va fi întreruptă în mod automat.
-

Google Play Music

Cu Google Play Music, puteți reda în flux muzica favorită, crea liste de redare sau asculta posturi de radio. De asemenea, puteți stoca gratuit până la 50.000 de fișiere de muzică în cloud. De asemenea, vă puteți abona la Google Play Music pentru acces nelimitat și fără anunțuri la milioane de fișiere de muzică pe care le puteți adăuga la propria bibliotecă muzicală.

Configurarea Google Play Music

Conectați-vă la contul Google sau Gmail pentru a putea utiliza Google Play Music. După ce vă conectați la cont, toate fișierele de muzică de pe telefonul ASUS, inclusiv cele încărcate sau cumpărate din Google Play, sunt adăugate la biblioteca dvs.

Pentru a configura Google Play Music:

1. Din ecranul inițial, **Google > Play Music**.
2. Atingeți  apoi atingeți **Settings (Setări) > Atingeți pentru a alege contul**.
3. Intrați în cont, apoi atingeți **ADD ACCOUNT (ADĂUGARE CONT)**.
4. Urmați instrucțiunile pentru a vă conecta la cont.

NOTE:

- Abonamentul Google Play Music este disponibil numai în anumite țări sau regiuni.
 - Pentru mai multe detalii despre utilizarea Google Play Music, accesați <https://support.google.com>.
-

Surprinderea momentelor deosebite

Lansarea aplicației Camera

Realizați fotografii și înregistrați materiale video folosind aplicația Camera a telefonului dvs. ASUS. Consultați oricare din pașii de mai jos pentru a lansa aplicația Camera.

Din ecranul de blocare

Trageți  în orice direcție până când aplicația camerei este lansată.

Din ecranul de pornire

Atingeți .

Ecranul de pornire al camerei

Camera telefonului dvs. ASUS este prevăzută cu funcții de detectare automată a scenei și de stabilizare automată a imaginii. Telefonului mai este prevăzută cu o funcție de stabilizare video, care ajută la prevenirea tremurului de imagine atunci când se înregistrează clipuri video.

Atingeți pictogramele pentru a începe să utilizați camera și pentru a descoperi caracteristicile de realizare a imaginilor și clipurilor video cu camera telefonul dvs. ASUS.

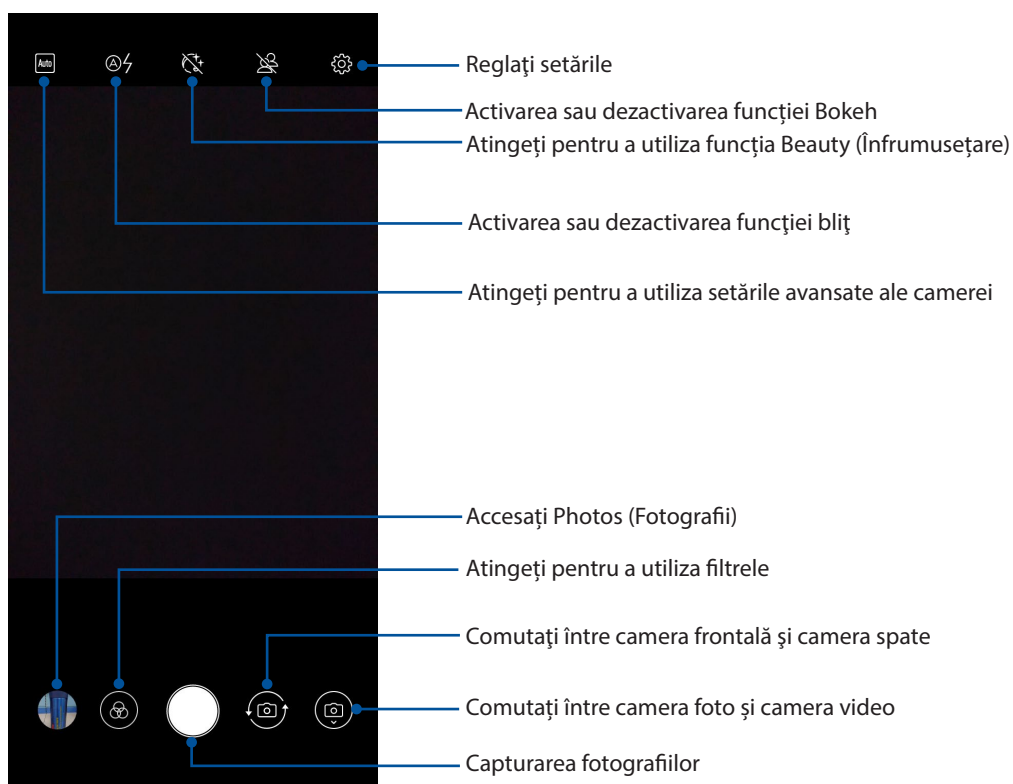

Locațiile imaginilor

Pentru a activa funcția de etichetare a locației, folosiți pașii următori:

1. Activați accesarea locației în **Settings (Setări) > Security & location (Securitate și locație) > Location (Locație) > App-level permissions (Permițiuni la nivel de aplicație)**.
2. Asigurați-vă că v-ați distribuit locația în Google Map.
3. În ecranul principal al aplicației Camera, atingeți  și activați **GPS location (Locația GPS)** înainte de a realiza fotografia.

Utilizarea aplicației Photos (Fotografii)

Vizualizați imagini și redați videoclipuri pe Telefonul ASUS cu aplicația Photos (Fotografii).

Această aplicație vă permite să editați, partajați sau ștergeți imagini sau fișiere video salvate în dispozitivul Telefonul ASUS. Din aplicația Photos (Fotografii), puteți vizualiza imaginile sub forma unui slideshow sau le puteți atinge pentru a vizualiza imaginea sau fișierul video selectat.

Pentru a lansa aplicația Photos (Fotografii), glisați în sus de pe ecranul de pornire și atingeți **Photos (Fotografii)**.



Vizualizarea locației unei fotografii

Activați accesul la locație pe telefonul dvs. ASUS pentru a încorpora detaliile despre locație în fotografiile dvs. Detaliile despre locație ale fotografiilor dvs. includ zona în care au fost realizate fotografiile, precum și o hartă a locației, furnizată prin intermediul serviciului Google Maps sau Baidu (numai în China).



Pentru a vizualiza detaliile unei fotografii:

1. Activați accesarea locației în **Settings (Setări) > Security & location (Securitate și locație) > Location (Locație) > App-level permissions (Permițiuni la nivel de aplicație)**.
2. Asigurați-vă că v-ați partajat locația cu serviciul Google Maps sau Baidu.
3. Lansați aplicația Photos (Fotografii) și selectați fotografia ale cărei detalii doriți să le vizualizați.
4. Atingeți fotografia și apoi atingeți .

Partajarea fișierelor din Photos (Fotografii)

1. Din ecranul Photos (Fotografii), atingeți folderul în care se află fișierele pe care doriți să le partajați;
2. După deschiderea folderului, atingeți  > **Select (Selectare)** pentru a activa caracteristica de selectare a fișierelor.
3. Atingeți fișierele pe care doriți să le partajați. O bifă va apărea deasupra imaginii pe care o selectați.
4. Atingeți  și apoi selectați din listă locația cu care doriți să partajați imaginile.

Ștergerea fișierelor din Photos (Fotografii)

1. Din ecranul Photos (Fotografii), atingeți folderul în care se află fișierele pe care doriți să le ștergeți;
2. După deschiderea folderului, atingeți  > **Select (Selectare)** pentru a activa caracteristica de selectare a fișierelor.
3. Atingeți fișierele pe care doriți să le ștergeți. O bifă va apărea deasupra imaginii pe care o selectați.
4. Atingeți .

Editarea unei imagini

Aplicația Photos (Fotografii) include propriile instrumente de editare a fotografiilor pe care le puteți utiliza pentru a perfecționa imaginile salvate pe Telefonul dvs. ASUS.

1. Din ecranul Photos (Fotografii), atingeți folderul în care se află fișierele pe care doriți să le editați;
2. După deschiderea folderului, atingeți imaginea pe care doriți să o editați;
3. După deschiderea imaginii, atingeți-o din nou pentru a afișa funcțiile de editare;
4. Atingeți  pentru a deschide bara de instrumente pentru editarea imaginilor;
5. Atingeți oricare din pictogramele de pe bara de instrumente pentru editare pentru a aplica modificările dorite asupra imaginii.

Cum puteți rămâne conectat în permanență

7

Rețeaua de date mobile

Atunci când nu aveți la dispoziție nicio rețea Wi-Fi la care să vă conectați, puteți activa rețeaua de date mobile pentru a beneficia de acces la internet.

Activarea rețelei de date mobile

1. Procedați în unul dintre următoarele moduri pentru a lansa ecranul Settings (Setări):
 - Lansați Setări rapide și apoi apăsați .
 - Glisați în sus de la partea de jos a ecranului Home (Pagina principală), apoi atingeți **Settings (Setări)**.
2. Atingeți **Network & Internet (Rețea și internet) > Mobile network (Rețea mobilă)**.
3. Treceți opțiunea **Mobile data (Date mobile)** pe **ON (PORNIT)**, și configurați și celelalte setări pentru rețeaua de date mobile, dacă este necesar.

NOTE:

- Dacă vă conectați la internet prin intermediul rețelei de date mobile, puteți fi taxat suplimentar, în funcție de planul dvs. de date.
 - Pentru detalii suplimentare cu privire la taxele și setările aferente rețelei de date, contactați furnizorul de servicii de telefonie mobilă.
-

Wi-Fi

Tehnologia Wi-Fi a telefonului dvs. ASUS vă asigură că sunteți conectat(ă) wireless la întreaga lume. Actualizați-vă conturile de interacțiune socială, navigați pe internet și schimbați date și mesaje fără fir utilizând telefonul ASUS.

Activarea funcției Wi-Fi

1. Lansați ecranul Setări procedând astfel:
 - Lansați Setări rapide și apoi apăsați  > **Network & Internet (Rețea și internet)**.
 - Glisați în sus de la partea de jos a ecranului Home (Pagina principală), apoi atingeți **Settings (Setări) > Network & Internet (Rețea și internet)**.
2. Glisați comutatorul funcției Wi-Fi către dreapta pentru a porni această funcție.

NOTĂ: Puteți să activați funcția Wi-Fi și din ecranul Setări rapide. Consultați secțiunea [Setări rapide](#) pentru a obține informații privind lansarea ecranului Setări rapide.

Conectarea la o rețea Wi-Fi

1. În ecranul Setări, atingeți **Wi-Fi** pentru a afișa toate rețelele Wi-Fi detectate;
2. Atingeți numele unei rețele pentru a vă conecta la aceasta. În cazul rețelelor securizate, este posibil să vi se solicite introducerea unei parole sau a altor acreditive de securitate.

NOTE:

- Telefonul dvs. ASUS se reconectează în mod automat la rețeaua la care v-ați conectat anterior.
 - Dezactivați funcția Wi-Fi pentru a conserva bateria.
-

Dezactivarea funcției Wi-Fi

Pentru a dezactiva conexiunea Wi-Fi:

1. Lansați ecranul Setări procedând astfel:
 - Lansați Setări rapide și apoi apăsați  > **Network & Internet (Rețea și internet)**.
 - Glisați în sus de la partea de jos a ecranului Home (Pagina principală), apoi atingeți **Settings (Setări) > Network & Internet (Rețea și internet)**.
2. Glisați comutatorul funcției Wi-Fi către stânga pentru a opri această funcție.

NOTĂ: Puteți să dezactivați funcția Wi-Fi și din ecranul Setări rapide. Consultați secțiunea [Setări rapide](#) pentru a obține informații privind lansarea ecranului Setări rapide.

Bluetooth®

Utilizați funcția Bluetooth a telefonului dvs. ASUS pentru a schimba fișiere cu alte dispozitive și pentru a reda în flux fișiere multimedia pe alte dispozitive, pe distanțe mici. Cu ajutorul funcției Bluetooth puteți să partajați fișierele multimedia cu dispozitivele inteligente ale prietenilor dvs., puteți să trimiteți date către o imprimantă Bluetooth sau puteți să redați fișiere muzicale folosind un difuzor Bluetooth.

Activarea funcției Bluetooth®

1. Lansați ecranul Setări procedând astfel:
 - Lansați Setări rapide și apoi apăsați  > **Connected devices (Dispozitive conectate)**.
 - Glisați în sus de la partea de jos a ecranului Home (Pagina principală), apoi atingeți **Settings (Setări) > Connected devices (Dispozitive conectate)**.
2. Glisați comutatorul Bluetooth către dreapta pentru a activa această funcție.

NOTĂ: Puteți să activați funcția Wi-Fi și din ecranul Setări rapide. Consultați secțiunea [Setări rapide](#) pentru a obține informații privind lansarea ecranului Setări rapide.

Asocierea telefonul ASUS cu un dispozitiv Bluetooth®

Înainte de a putea beneficia de toate avantajele funcției Bluetooth a telefonului dvs. ASUS, trebuie mai întâi să asociați telefonului cu dispozitivul Bluetooth dorit. Telefonul ASUS memorează informațiile de asociere cu dispozitivul Bluetooth.

1. În ecranul Setări, atingeți **Bluetooth** pentru a afișa toate dispozitivele disponibile;

IMPORTANT!

- Dacă dispozitivul pe care doriți să îl asociați nu se află în listă, asigurați-vă că acesta are activată caracteristica Bluetooth și că poate fi descoperit.
 - Consultați ghidul de utilizare care a însoțit dispozitivul dvs. pentru a afla cum să-i activați funcția Bluetooth și cum să o setați astfel încât dispozitivul să poată fi descoperit.
-

2. Atingeți **Pair new device (Asocierea unui dispozitiv nou)** pentru a putea căuta mai multe dispozitive Bluetooth.
3. În lista cu dispozitive disponibile, atingeți dispozitivul Bluetooth cu care doriți să vă asociați.
4. Asigurați-vă că pe ambele dispozitive este afișată aceeași cheie de acces, iar apoi atingeți **Pair (Asociere)**.

NOTĂ: Dezactivați funcția Bluetooth pentru a conserva bateria.

Anularea asocierii telefonul ASUS cu un dispozitiv Bluetooth®

1. În ecranul Setări, atingeți Bluetooth pentru a afișa toate dispozitivele disponibile și asociate;
2. În lista dispozitivelor asociate, atingeți  din dreptul dispozitivului Bluetooth pentru care doriți anularea asocierii, apoi atingeți **FORGET (Ignorare)**.

Partajarea conexiunii internet

Atunci când nu există acoperire Wi-Fi, puteți utiliza telefonul ASUS pe post de modem sau o puteți transforma într-un hotspot Wi-Fi pentru a beneficia de acces la internet pe laptop, pe tablete sau pe alte dispozitive mobile.

IMPORTANT! Majoritatea furnizorilor de servicii de telefonie mobilă impun existența unui plan de date pentru ca dvs. să puteți utiliza funcția de partajare a conexiunii internet. Contactați furnizorul dvs. de servicii de telefonie mobilă pentru a solicita informații despre planul dvs. de date.

NOTE:

- Accesul la internet prin intermediul funcției de partajare a conexiunii internet poate fi mai lent decât cel obținut printr-o rețea Wi-Fi sau printr-o rețea de date mobile.
 - Numai un număr limitat de dispozitive mobile se pot conecta la telefonul dvs. ASUS pentru a beneficia de acces la internet.
 - Dezactivați funcția de partajare a conexiunii internet atunci când nu o utilizați pentru a economisi din capacitatea bateriei.
-

Hotspot Wi-Fi

Transformați-vă telefonul ASUS într-un hotspot Wi-Fi pentru a partaja conexiunea la internet a acestuia cu alte dispozitive.

1. Lansați ecranul Setări procedând astfel:
 - Lansați Setări rapide și apoi apăsați  > **Network & Internet (Rețea și internet)**.
 - Glisați în sus de la partea de jos a ecranului Home (Pagina principală), apoi atingeți **Settings (Setări) > Network & Internet (Rețea și internet)**.
2. Atingeți **Hotspot & Tethering (Hotspot și tethering)**, apoi glisați opțiunea **Wi-Fi hotspot (Hotspot Wi-Fi)** la **ON (Activat)**.
3. Atingeți **Set up Wi-Fi hotspot (Configurarea unui hotspot Wi-Fi)**, apoi atribuiți un nume de rețea sau un SSID unic și o parolă puternică din 8 caractere pentru hotspotul Wi-Fi. Când ați terminat, atingeți **Salvați**.

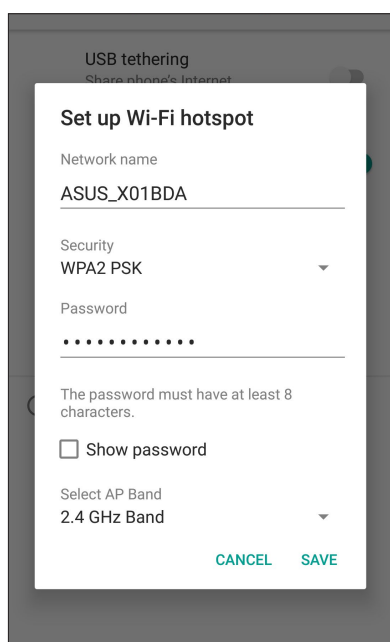

4. Conectați alte dispozitive la conexiunea de hotspot a telefonului dvs. ASUS în același mod în care le-ați conecta la o rețea Wi-Fi.

Partajarea conexiunii prin USB

Activați partajarea conexiunii prin USB pe telefonul ASUS și partajați conexiunea acestuia la internet cu alte dispozitive.

1. Conectați telefonul ASUS la un alt dispozitiv cu ajutorul unui cablu USB.
2. În ecranul Settings (Setări), atingeți **Network & Internet (Rețea și internet) > Hotspot & Tethering (Hotspot și tethering)**, apoi glisați opțiunea **USB tethering (Partajare conexiune prin USB)** la **ON (Activat)** pentru a activa partajarea conexiunii.

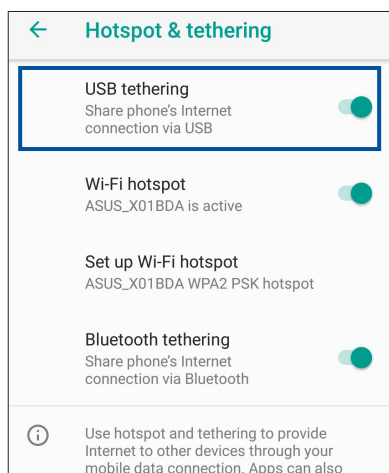

Partajare conexiune internet prin Bluetooth

Activați partajarea conexiunii prin Bluetooth pe telefonul ASUS pentru a partaja conexiunea acestuia la internet cu alte dispozitive.

1. Activați funcția Bluetooth pe telefonul ASUS și pe celălalt dispozitiv.
2. Asociați cele două dispozitive.

NOTĂ: pentru detalii, consultați secțiunea [Asocierea telefonul ASUS cu un dispozitiv Bluetooth®](#).

3. Din ecranul Settings (Setări), atingeți **Network & Internet (Rețea și internet) > Hotspot & Tethering (Hotspot și tethering)**, apoi glisați **Bluetooth tethering (Partajare conexiune prin Bluetooth)** la **ON (Activat)**.

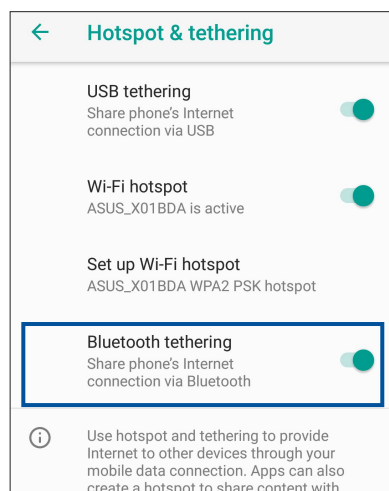

Aplicația Ceas

Aplicația ceas vă permite să personalizați setările referitoare la fusul orar pe telefonul dvs. ASUS, să setați alarme și să utilizați telefonul ASUS pe post de cronometru.

Lansarea aplicației Clock

Pentru a lansa aplicația **Clock (Ceas)**, glisați în sus de pe ecranul de pornire și atingeți **Clock (Ceas)**.

Ceas universal

Atingeți **CLOCK (CEAS)** pentru a accesa setările privind ceasul universal pe telefonul dvs. ASUS.

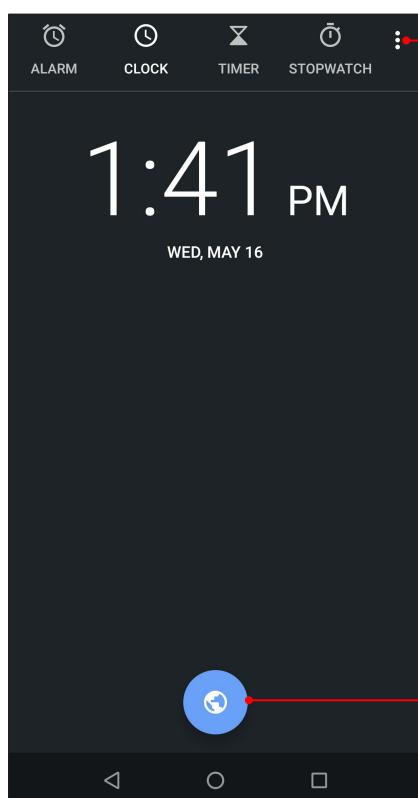

Atingeți această opțiune pentru a adăuga un oraș nou pe harta ceasului dvs. universal.

Atingeți ușor această pictogramă pentru a adăuga un oraș la ceasul internațional.

Alarmă

Atingeți ușor **ALARM (ALARMĂ)** pentru a accesa setările ceasului deșteptător de pe telefonul ASUS.

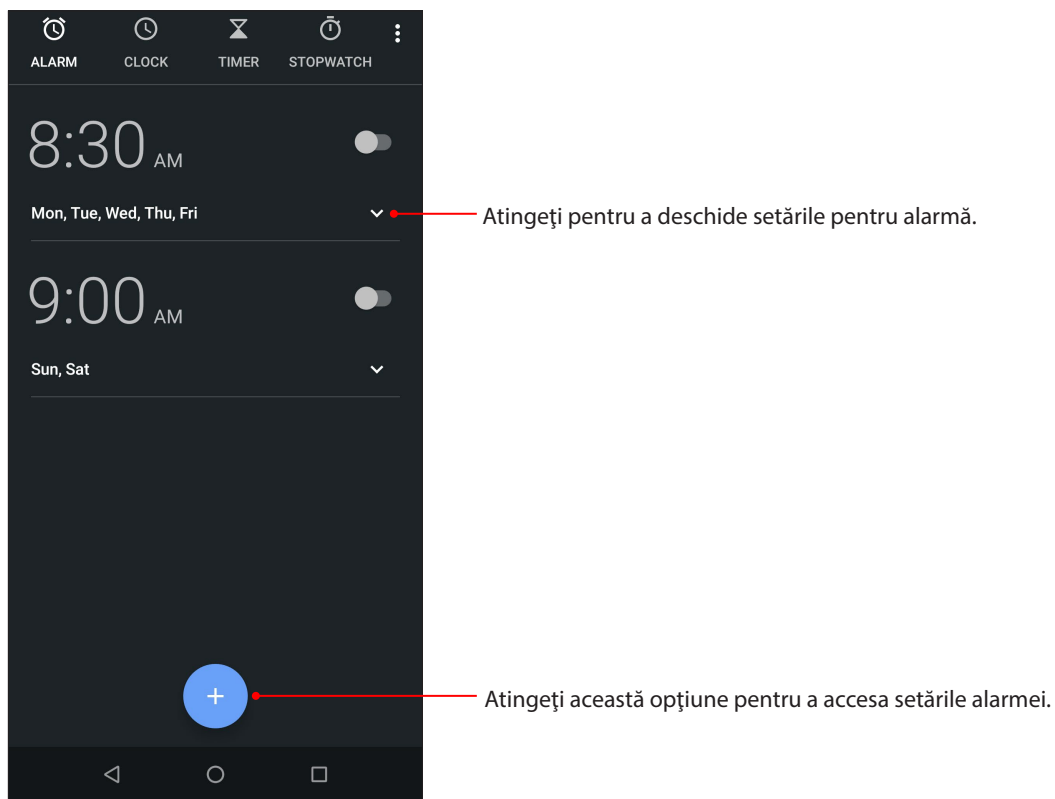

Cronometru

Atingeți **STOPWATCH (Cronometru)** pentru a utiliza telefonul ASUS pe post de cronometru.

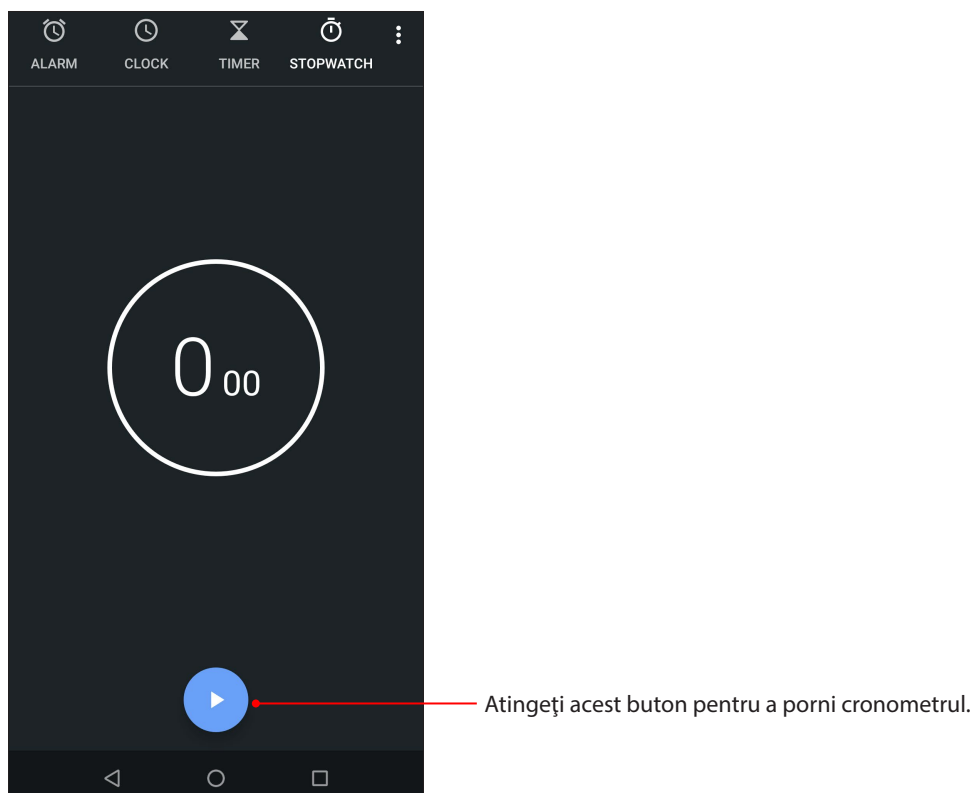

Temporizator

Puteți seta diferite opțiuni pentru temporizatorul telefonului ASUS. Pentru aceasta, urmați pașii de mai jos:

Setarea temporizatorului

Atingeți **TIMER (Temporizator)** pentru a accesa temporizatorul telefonului dvs. ASUS.

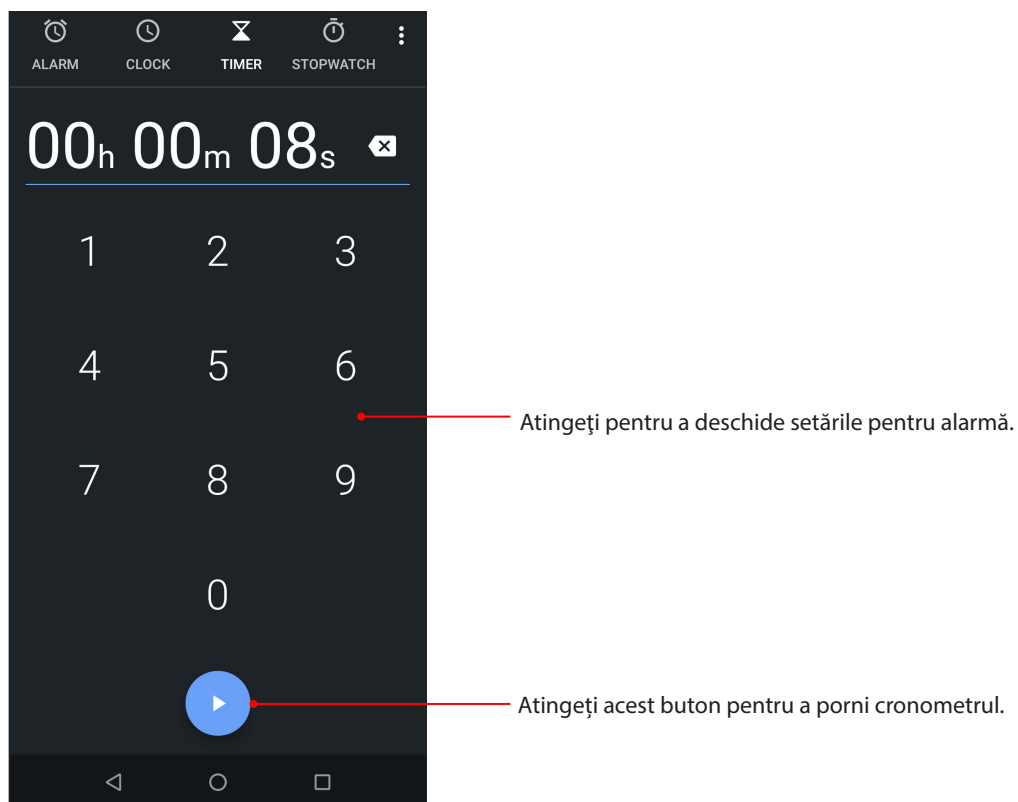

Instrumente speciale Zen

Calculator

Calculați cu telefonul dvs. ASUS, activând aplicația Calculator

Lansarea aplicației Calculator

Pentru a lansa aplicația Calculator, glisați în sus de pe ecranul de pornire și atingeți **Calculator**.

Ecranul calculatorului

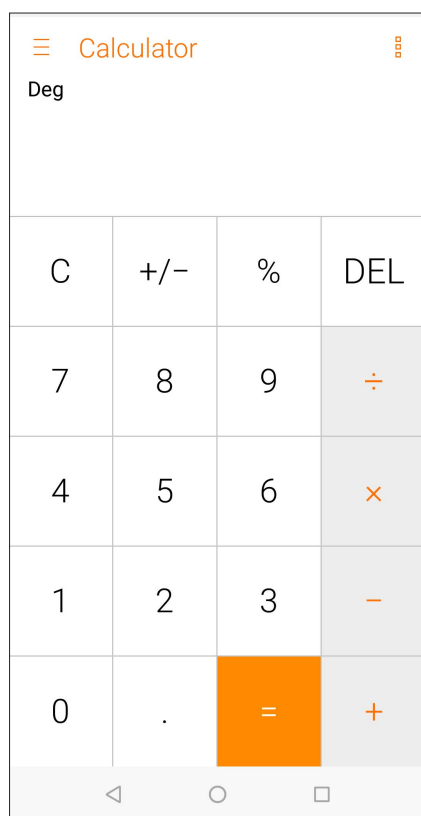

Aplicația Înregistrator sunet

Prin utilizarea aplicației Sound Recorder puteți să înregistrați fișiere audio cu ajutorul telefonul ASUS.

Lansarea aplicației Înregistrator sunet

Pentru a lansa aplicația Sound Recorder, glisați în sus de la partea de jos a ecranului Home (Pagina principală), apoi atingeți **Înregistrator sunet**.

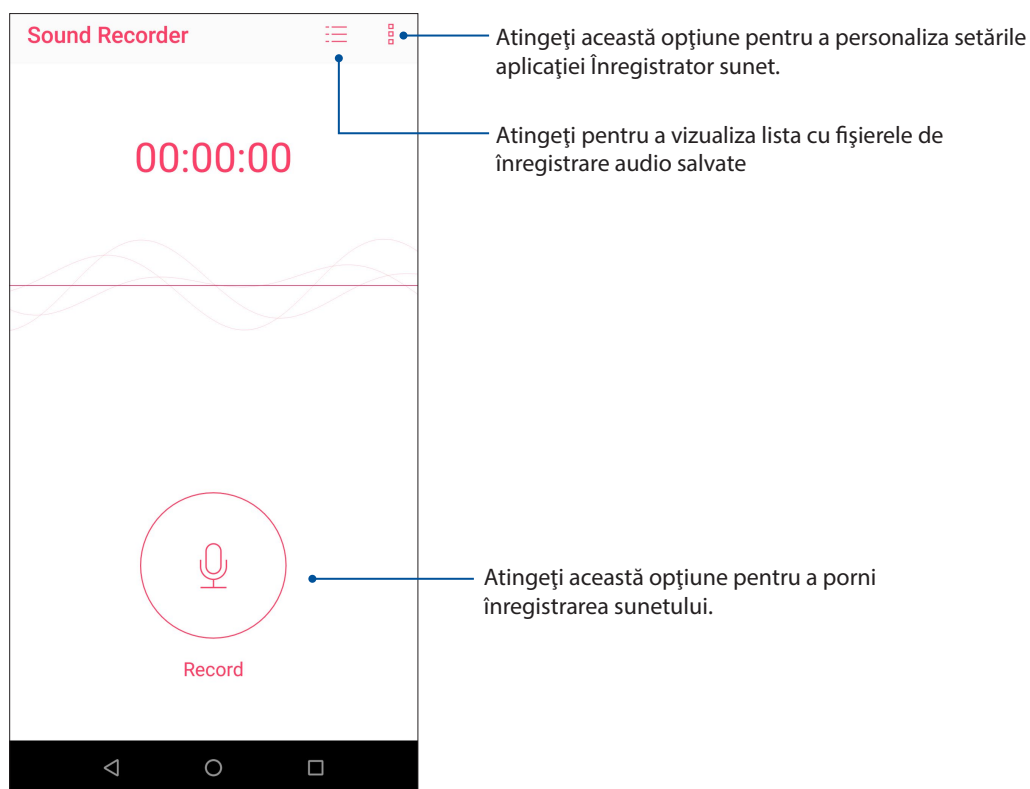

Întreruperea unei înregistrări

În timp ce o înregistrare este întreruptă, puteți alege să o reluați, să o ștergeți sau să o salvați.



Lista de înregistrări

Din lista de înregistrări, puteți reda, redenumi, partaja sau șterge o înregistrare audio salvată.

Pentru a vizualiza lista de înregistrări, atingeți  din ecranul principal Sound Recorder (Înregistrare sunet).

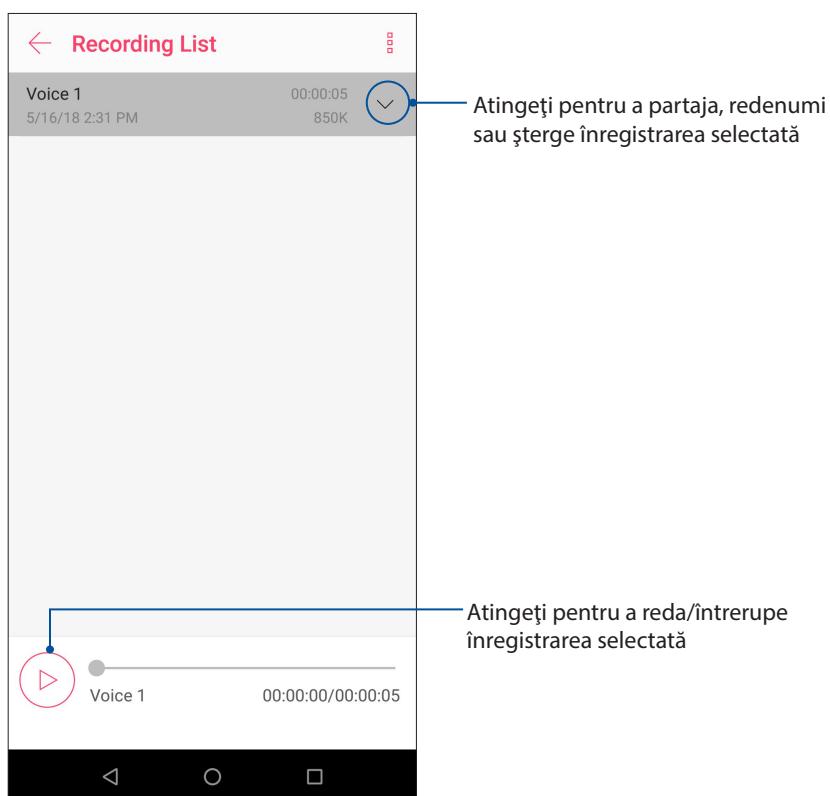

Menținerea dispozitivului actualizat

Mențineți telefonul ASUS la curent cu cele mai recente actualizări ale sistemului de operare Android și beneficiați în permanență de cele mai noi versiuni ale aplicațiilor și caracteristicilor.

Actualizarea sistemului

- 1 Glisați în sus de la partea de jos a ecranului Home (Pagina principală), apoi atingeți **Settings (Setări)**.
2. În ecranul Settings (Setări), glisați în jos pentru a afișa alte elemente, apoi atingeți **System (Sistem) > System updates (Actualizări de sistem)** pentru a căuta actualizările de sistem.
3. Atingeți  în ecranul System updates (Actualizări de sistem) pentru a configura descărcarea automată a actualizărilor de sistem.

NOTĂ: În secțiunea Last check for update (Ultima verificare a actualizărilor), puteți vedea când a fost actualizat ultima dată sistemul telefonul ASUS.

Stocare

Aveți posibilitatea de a stoca date, aplicații sau fișiere pe telefonul ASUS (în spațiul de stocare intern al acesteia), pe un dispozitiv de stocare externă sau într-un spațiu de stocare online. Veți avea nevoie de o conexiune la internet pentru a transfera sau pentru a descărca fișierele dintr-un spațiu de stocare online. Puteți utiliza cablul USB inclus în pachet pentru a copia fișiere între computer și telefonul dvs. ASUS.

Copiere de rezervă și resetare

Puteți copia de rezervă datele, parolele rețelelor Wi-Fi și alte setări și puteți salva aceste informații pe serverele Google utilizând telefonul dvs. ASUS Pentru aceasta:

- 1 Glisați în sus de la partea de jos a ecranului Home (Pagina principală), apoi atingeți **Settings (Setări) > System (Sistem) > Backup**.
- 2 Din fereastra Backup (Copii de siguranță), puteți:
 - **Copiere de rezervă în Google Drive:** Când este activată, această funcție copiază de rezervă datele, parolele Wi-Fi și alte setări în Google Drive.
 - **Cont de Backup:** Această opțiune vă permite să specificați contul în care doriți să salvați copiile de rezervă

Resetare

Resetați setările de rețea și preferințele aplicației sau restabiliți setările implicite din fabricație.

1. Glisați în sus de la partea de jos a ecranului Home (Pagina principală), apoi atingeți **Settings (Setări) > System (Sistem) > Reset options (Resetare opțiuni)**.

2. Puteți realiza următoarele din fereastra Reset (Reinițializare):

- **Să resetați opțiunile pentru Wi-Fi, date mobile și Bluetooth:** Această funcție restaurează parolele rețelelor Wi-Fi și alte setări de rețea.
- **Să resetați preferințele pentru aplicație:** Această funcție facilitează restaurarea setărilor și datelor copiate de rezervă atunci când reinstalați o aplicație.
- **Să ștergeți toate datele (revenire la setările din fabrică):** Șterge toate datele de pe telefon.

Securizarea telefonului dvs. ASUS

Utilizați caracteristicile de securitate ale telefonului dvs. ASUS pentru a preveni accesarea neautorizată a informațiilor.

Deblocarea ecranului

Atunci când ecranul este blocat, îl puteți debloca utilizând opțiunile puse la dispoziție de telefonul dvs. ASUS

- 1 Glisați în sus de la partea de jos a ecranului Home (Pagina principală), apoi atingeți **Settings (Setări) > Security & location (Securitate și locație)**.
- 2 Atingeți **Screen lock (Blocarea ecranului)**, și apoi selectați opțiunea de deblocare a telefonului dvs. ASUS.

NOTE:

- Pentru mai multe informații, consultați secțiunea **Opțiuni pentru deblocarea ecranului**.
 - Pentru a dezactiva opțiunea de deblocare a ecranului pe care ați setat-o, atingeți **Fără** din ecranul Alegeți blocare ecran.
-

Opțiuni pentru deblocarea ecranului

Alegeți dintre următoarele opțiuni de blocare a telefonului dvs. ASUS.

Glisare

Glisați în sus pentru a debloca telefonul ASUS.

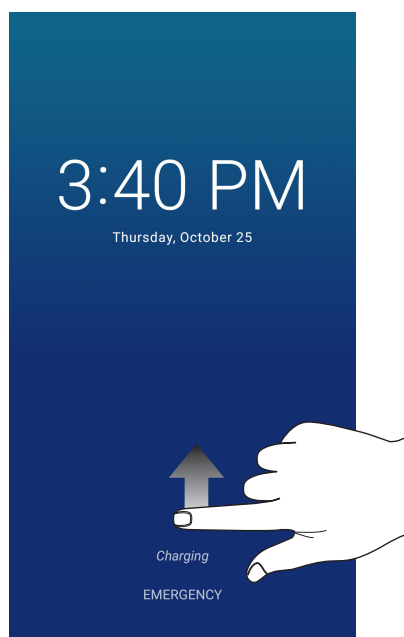

PIN

Creați un cod PIN compus din cel puțin patru cifre.

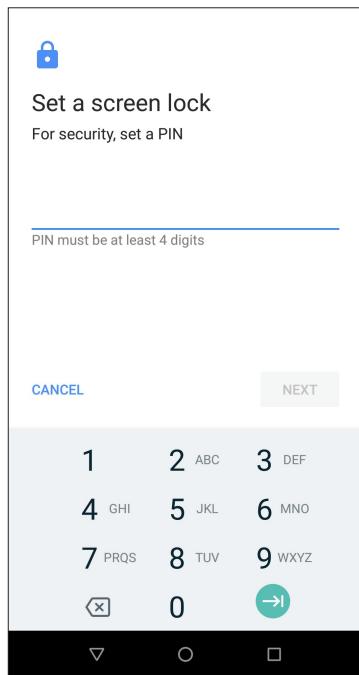

IMPORTANT! Este important să nu uitați codul PIN pe care l-ați creat pentru deblocarea dispozitivului.

Model

Glisați degetul pentru a uni punctele și crea un model.

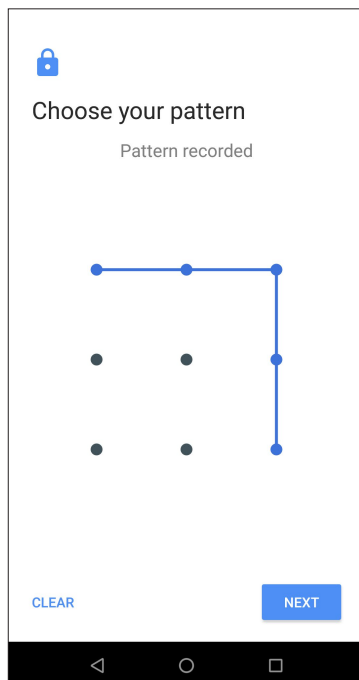

IMPORTANT! Trebuie să creați un model prin care să uniți cel puțin patru puncte. Este important să nu uitați modelul pe care l-ați creat pentru deblocarea dispozitivului.

Parolă

Creați o parolă compusă din cel puțin patru caractere.

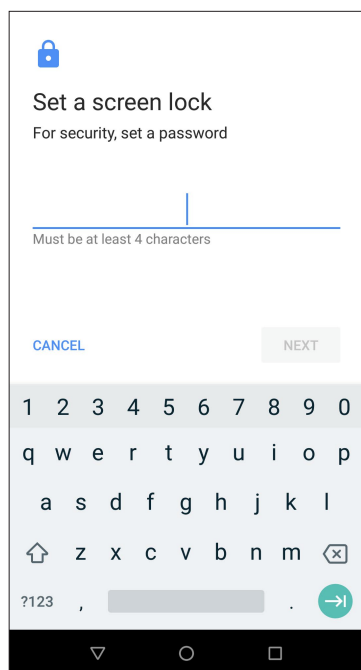

IMPORTANT! Trebuie să creați un model prin care să uniți cel puțin patru puncte. Este important să nu uitați modelul pe care l-ați creat pentru deblocarea dispozitivului.

Configurarea identității telefonului dvs. ASUS

Familiarizați-vă cu identitatea telefonului dvs. ASUS, care cuprinde numărul de serie, numărul IMEI (International Mobile Equipment Identity - număr de identificare al echipamentelor mobile) sau numărul de model.

Aceste informații sunt importante, deoarece în cazul în care pierdeți telefonul ASUS, veți putea contacta operatorul mobil și veți putea furniza aceste informații pentru a trece pe lista neagră cazurile de utilizare neautorizată a telefonului dvs. ASUS.

Pentru a afișa datele de identificare ale telefonului dvs. ASUS:

1. Glisați în sus de la partea de jos a ecranului Home (Pagina principală), apoi atingeți **Settings (Setări)**.
2. În ecranul Setări, glisați în jos pentru a afișa alte elemente și atingeți **System (Sistem) > About phone (Despre telefon)**. Ecranul Despre afișează starea telefonul ASUS, informațiile de natură juridică, numărul de model, versiunea sistemului de operare, informații hardware și software despre telefonul ASUS.
3. Pentru a vedea numărul de serie, numărul de contact SIM (pentru anumite modele) și codul IMEI al telefonul ASUS, atingeți **Status (Stare)**.

ANEXE

Informații pentru utilizarea în condiții de siguranță

ATENȚIE! Utilizarea altor comenzi/reglaje sau efectuarea altor proceduri decât cele specificate aici poate conduce la o expunere periculoasă la radiații.

Îngrijirea dispozitivului ASUS Phone

- Utilizați dispozitivul ASUS Phone într-un mediu cu temperatură ambiantă cuprinsă între 0°C (32°F) și 35°C (95°F).

Acumulatorul

ATENȚIE! Dezasamblarea bateriei va anula garanția și poate cauza rănire serioasă.

Telefonul dvs. Asus este echipat cu o baterie litiu-polimer nedetașabilă de înaltă performanță. Respectați instrucțiunile de întreținere pentru o durată mai lungă de viață a acumulatorului.

- Nu scoateți bateria litiu-ion nedetașabilă, deoarece acest lucru anulează garanția.
- Evitați încărcarea la temperaturi extrem de ridicate sau coborâte. Acumulatorul oferă performanțe optime la o temperatură ambiantă cuprinsă între 5°C și +35°C.
- Nu scoateți și nu înlocuiți bateria cu o baterie neaprobată.
- Folosiți numai acumulatori ASUS. Utilizarea unui alt acumulator poate cauza rănirea persoanelor și deteriorarea dispozitivului.
- Nu scoateți și nu udați acumulatorul cu apă sau orice alt lichid.
- Nu încercați niciodată să deschideți acumulatorul, deoarece conține substanțe care ar putea fi nocive în cazul înghețării sau contactului cu pielea neprotejată.
- Nu scoateți și nu scurtcircuitați acumulatorul, deoarece se poate supraîncălzi și poate provoca un incendiu. Evitați contactul cu bijuteriile sau alte obiecte metalice.
- Nu scoateți și nu aruncați acumulatorul în foc. Acesta poate exploda și elibera substanțe nocive în mediu.
- Nu scoateți și nu aruncați acumulatorul împreună cu deșeurile menajere obișnuite. Duceți-l la un punct de colectare a materialelor periculoase.
- Nu atingeți bornele acumulatorului.
- Pentru a evita incendiul sau arsurile, nu demontați, îndoiiți, striviți sau perforați bateria.

ATENȚIE:

- Risc de explozie, dacă se înlocuiește bateria cu un tip necorespunzător.
 - Casați bateriile uzate în conformitate cu instrucțiunile.
-

Încărcătorul

- Utilizați numai încărcătorul furnizat împreună cu dispozitivul ASUS Phone.
- Nu trageți niciodată de cablul încărcătorului pentru a-l scoate din priză; trageți de încărcător.

Precauții

Dispozitivul dvs. ASUS Phone este un echipament de înaltă calitate. Înainte de operare, citiți toate instrucțiunile și marcajele de atenționare de pe (1) Adaptorul c.a.

- Nu utilizați dispozitivul ASUS Phone într-un mediu extrem în care sunt prezente temperaturi ridicate sau umiditate crescută. Dispozitivul ASUS Phone are performanțele optime la o temperatură ambiantă cuprinsă între 0°C (32°F) și 35°C (95°F).
- Nu dezamblați dispozitivul ASUS Phone sau accesoriile acestuia. Dacă este nevoie de reparații sau o intervenție de service, returnați unitatea la centrul de service autorizat. Dacă unitatea este dezamblată, poate apărea un risc de electrocutare sau incendiu.
- Nu scurtcircuitați bornele acumulatorului cu obiecte din metal.

Accesul operatorului cu un instrument

În cazul în care este nevoie de un INSTRUMENT pentru a pătrunde în ZONA DE ACCES A OPERATORULUI, fie toate compartimentele din zona respectivă care conțin vreun pericol sunt făcute inaccesibile pentru OPERATOR cu același INSTRUMENT, fie compartimentele sunt marcate pentru a descuraja accesul OPERATORULUI.

Note

Conformitatea cu directiva UE privind echipamentele radio

Declarație de conformitate UE simplificată

Prin prezenta, ASUSTek Computer Inc. declară că echipamentul radio ASUS_X01BDA este în conformitate cu Directiva 2014/53/UE. Textul integral al declarației UE de conformitate este disponibil la <https://www.asus.com/support/>. (Căutați ZB631KL)

Tabel ieșire RF

Articole	Tabel cu puterile maxime de ieșire de frecvență radio	
Bluetooth	Bluetooth BR/EDR (2402~2480 MHz)	12.36 dBm
	Bluetooth LE (2402~2480 MHz)	2.29 dBm
WLAN	2.4GHz 802.11b (2412~2472 MHz)	17.46 dBm
	2.4GHz 802.11g (2412~2472 MHz)	14.74 dBm
	2.4GHz 802.11n HT20 (2412~2472 MHz)	13.67 dBm
GSM	GSM 900 GSM 1TX Burst (880~915; 925~960 MHz)	34.00 dBm
	GSM 1800 GSM 1TX Burst (1710~1785; 1805~1880 MHz)	30.88 dBm
WCDMA	WCDMA Band I (1920~1980; 2110~2170 MHz)	24.27 dBm
	WCDMA Band V (824~849; 869~894 MHz)	24.10 dBm
	WCDMA Band VIII (880~915; 925~960 MHz)	24.16 dBm
LTE	LTE Band 1 (1920~1980; 2110~2170 MHz)	23.42 dBm
	LTE Band 3 (1710~1785; 1805~1880 MHz)	21.72 dBm
	LTE Band 5 (824 ~ 849; 869 ~ 894 MHz)	23.71 dBm
	LTE Band 7 (2500~2570; 2620~2690 MHz)	23.35 dBm
	LTE Band 8 (880~915; 925~960 MHz)	23.81 dBm
	LTE Band 20 (832~862; 791~821 MHz)	23.82 dBm
	LTE Band 40 (2300~2400 MHz)	23.31dBm

NOTĂ: Acest tabel al puterii de ieșire RF este doar pentru statele membre UE, statele SEE, statele AELS și Turcia. Intervalul de frecvențe și puterea de ieșire RF pot să difere față de alte țări non-UE.

Informații privind expunerea la RF

Acest produs ASUS a fost testat și respectă limitele europene SAR aplicabile. Limita SAR este de 2.0 W/kg în țările în care s-a stabilit limita medie pe 10 grame de țesut. Valorile SAR specifice maxime pentru dispozitiv sunt după cum urmează:

ASUS_X01BDA (ZB631KL)

- Cap: 0.347 W/Kg @10g
- Corp: 1.460 W/Kg @10g

Când transportați acest dispozitiv sau când îl utilizați în timp ce îl purtați pe corp, fie folosiți un accesoriu aprobat, cum ar fi un toc, fie mențineți o distanță de 0.5 cm față de corp pentru a asigura respectarea cerințelor privind expunerea la RF.



Utilizarea funcției GPS (Global Positioning System – sistem global de poziționare) pe telefonul dvs. ASUS Phone

Pentru a utiliza caracteristica de poziționare prin GPS a telefonului dvs. ASUS Phone:

- Asigurați-vă că dispozitivul dvs. este conectat la internet înainte de a utiliza aplicația Google Maps sau orice aplicații care necesită GPS.
- Atunci când utilizați pentru prima dată o aplicație care necesită GPS pe dispozitivul dvs., asigurați-vă că vă aflați în exterior pentru a beneficia de cele mai precise date de poziționare.
- Atunci când utilizați o aplicație care necesită GPS în interiorul unui vehicul, componentele metalice ale parbrizului și alte dispozitive electronice ar putea afecta performanța funcției GPS.

Notă referitoare la stratul de acoperire

IMPORTANT! Pentru a asigura izolarea electrică și a menține siguranța în domeniul electric, se aplică un strat de acoperire pentru a izola dispozitivul, cu excepția suprafețelor unde sunt amplasate porturile IO.

Notificare ASUS cu privire la mediu

Activitatea companiei ASUS este dedicată creării de produse/ambalaje ecologice care să protejeze sănătatea consumatorilor și în același timp să minimizeze impactul asupra mediului înconjurător. Reducerea numărului de pagini ale acestui manual contribuie la reducerea emisiei de carbon.

Pentru manualul de utilizare detaliat și informații asociate, consultați manualul de utilizare inclus împreună cu dispozitivul Telefonul ASUS sau vizitați site-ul de asistență ASUS la adresa <http://support.asus.com/>.

Serviciile de reciclare/returnare ASUS

Programele de reciclare și returnare ASUS se datorează angajamentului nostru față de cele mai înalte standarde de protecție a mediului. Credem în asigurarea soluțiilor pentru ca dvs. să puteți recicla în mod responsabil produsele, bateriile și alte componente ale noastre, precum și materialele de ambalare. Accesați adresa <http://csr.asus.com/english/Takeback.htm> pentru informații detaliate privind reciclarea în diverse regiuni.

Nume model: ASUS_X01BDA (ZB631KL)

Producător:	ASUSTeK Computer Inc.
Adresă:	4F, No.150, LI-TE RD., PEITOU, TAIPEI 112, TAIWAN
Reprezentant autorizat pentru Europa:	ASUS Computer GmbH
Adresă:	HARKORT STR. 21-23, 40880 RATINGEN, GERMANY